

Käyttöohje FIN
Keraaminen induktiokeittotaso

HHF78FS1R
HHP78FS2W

SISÄLLYSLUETTELO

TURVATOIMET	4
KEITTOTASON KUVAUS	8
TEKNISET TIEDOT	8
OHJAUSPANEELI	9
NÄYTTÖ	9
ILMANKIERTO	9
KEITTOTASON KÄYTTÖ	10
INDUKTION PERIAATE	10
HERKKÄ KOSKETUSPANEELI	10
LÄMPÖTASON JA AJASTIMEN SÄÄTÖ LIUKUSÄÄTIMELLÄ	10
KEITTOTASON KYTKEMINEN	11
PUTTUVAN/SOPIMATTOMAN KEITTOASTIAN AUTOMAATTINEN HAVAITSEMINEN	11
JÄLKILÄMMÖN ILMAISIN	11
BOOSTER-TOIMINTO	11
DOUBLE BOOSTER-TOIMINTO	12
AJASTINTOIMINTO	13
KIEHAUTUSAUTOMATIikka	13
PAUSE-TOIMINTO	14
RECALL-TOIMINTO	14
« KEEP WARM » TOIMINTO	14
BRIDGE-TOIMINTO	14
LUKITUSPAINIKE	15
"CHEF "-TOIMINTO (HHF78FS1R)	15
"CHEF "-TOIMINTO (HHP78FS2W)	15
GRILLITOIMINTO	15
LIESITASON KÄYTTÖ	16
LIESITASO KYTKETÄÄN PÄÄLLE	16
BOOSTER-TOIMINTO	16
AJASTIN	16
LIESITUULETTIMEN NOPEUDEN AUTOMAATTINEN SÄÄTÖ	17
KEISTITTOAAT JA SÄÄTÖALUEET	18
SOPIVAT KEITTOASTIAT	18
SOPIMATTOMAT KEITTOASTIAT	18
KEITTOASTIAN KOKO	18
SÄÄTÖALUEET	19
PUHDISTUS JA HUOLTO	19
LIESITUULETTIMEN PUHDISTUS JA HOITO	19
SUODATTIMEN PUHDISTAMISTARPEEN ILMAISIN	19
VIANETSINTÄ	21
YMPÄRISTÖNSUOJELU	22
ASENNUS	22
SÄHKÖASENNUS	25
TAKUU	26
HUOLTO	26

TURVATOIMET

- Lukemalla käyttöohjeen ennen keittotason käyttöönottoa välttyt vahingoittamasta itseäsi ja keittotasoa.
- Laita tämä käyttöohje talteen myöhempää tarvetta varten. Jos keittotaso luovutetaan tai myydään toiselle omistajalle, käyttöohjeen on seurattava sen mukana.
- Ennen keittotason käyttöönottoa poista kaikki pakkausmateriaali ja varmista, ettei keittotaso ole vahingoittunut. Mikäli keittotaso on vahingoittunut tai sen epäillään olevan vahingoittunut, kutsu paikalle valtuutettu huoltoasentaja. Vahingoittunutta keittotasoa EI saa ottaa käyttöön.
Ilmoita vahingosta välittömästi tuotteen ostopaikkaan.
- Keittotaso on tarkoitettu vain ruoanlaittoon kotitalouksissa. Muunlainen käyttö on kiellettyä ja voi aiheuttaa vaaratilanteita. Valmistajaa/maahantuoja ei voida pitää vastuussa vääränlaisesta käytöstä tai hoidosta aiheutuneista vaurioista.
- Keittotason saa asentaa ja kytkeä vain valtuutettu huoltoasentaja. Virheellinen asennus saattaa vaarantaa käyttäjän turvallisuuden. Valmistaja tai maahantuoja ei tällöin ole vastuussa tapahtuneesta.
- Keittotaso on asennettava voimassa olevien lakien ja säännösten mukaan.
- Älä koskaan yritä itse korjata viallista keittotasoa. Korjauksia saa tehdä vain valtuutettu huoltoasentaja.
huoltoasentaja. Virheelliset korjaustoimet saattavat vaarantaa käyttäjän turvallisuuden. Valmistaja tai maahantuoja ei tällöin ole vastuussa tapahtuneesta.
- Älä koskaan kisko johdosta, kun irrotat pistokkeen pistorasiasta.
- Älä koskaan anna lasten leikkiä keittotasolla tai käyttää sitä muuten kuin aikuisen valvonnassa.
- Muista, että keittoalue on kuuma paitsi käytössä myös jonkin aikaa sammutuksen jälkeen. Pidä sen vuoksi aina silmällä keittoalueella olevaa kuumaa öljyä/rasvaa sisältävää keittoastiaa.
- Älä käytä laitetta ulkoisen ajastimen tai erillisen kaukosäätimen kanssa
- Valvo keittotasoa koko ajan, kun käytät ruoanlaitossa rasvaa tai öljyä.

- Roiskunut rasva tai öljy voi syttyä palamaan ja sytyttää samalla myös liesituulettimen. Tulipalon vaara!
- **VAROVASTI:** Pidä silmällä ruoan valmistumista. Lyhytkestoista kypsennystä on aina valvottava jatkuvasti.
- Jos rasva tai öljy syttyy palamaan, älä koskaan yritä sammuttaa tulta vedellä vaan tukahduta se kankaalla tai vaahtosammuttimella.
- Keittotasossa on vahva lasikeraaminen pinta, joka voi kuitenkin rikkoutua, jos sen päälle putoaa esimerkiksi teräviä esineitä. Jos keittotasossa on halkeamia tai muita vaurioita, katkaise siitä virta ja kutsu paikalle huoltoasentaja.
- Induktiokeittotason alle asennettavassa uunissa on oltava jäähdytyspuhallin.
- Jos keittotasoa asennetaan pyrolyysitoiminnolla varustetun uunin päälle, tasoa ei saa käyttää pyrolyysipuhdistuksen aikana.
- Jos keittotasoa asennetaan laatikon päälle, laatikossa ei saa säilyttää tulenarkoja aineita, esim. suihkepulloja.
- Keittotasoa ei saa asentaa astianpesu- tai pesukoneen, kuivausrummun tai jääkaapin/pakastimen päälle, koska tasosta säteilevä lämpö saattaa vahingoittaa muita laitteita.
- Keittotasoa saa käyttää vain paikalleen asennettuna, jolloin sen virtaa johtavat osat eivät ole näkyvillä.
- Käytä ainoastaan tasa- ja paksupohjaisia keittoastioita. Jos keittoastiassa on hiomaton tai naarmuuntunut pohja, se voi naarmuttaa keittotasoa. Varmista myös, että keittoastian pohja on puhdas. Jopa hyvin pienet likahiukkaset voivat naarmuttaa keittotasoa.
- Älä koskaan aseta kuumaa keittoastiaa suoraan toimintonäppäinten päälle, koska näppäinten alla oleva elektroniikka saattaa tällöin vahingoittua.
- Älä liekitä ruokaa suoraan liesituulettimen alla, koska liekit voivat sytyttää tuulettimen rasvasuodattimen palamaan.
- Varo, etteivät muiden kodinkoneiden johdot osu lämpimään keittoalueeseen tai jää puristuksiin kuumien uuniluukun väliin.
- Älä koskaan lämmitä keittoalueella ruokaa suljetuissa astioissa (esim. säilykepurkeissa), ne saattavat räjähtää.
- **VAROITUS:** Palovaara: Älä käytä levyä säilytykseen.

- Älä koskaan säilytä keittotason päällä esimerkiksi metalliesineitä. Päällä olevan keittoalueen lämpö tai sammutetun keittoalueen jälkilämpö saattaa kuumentaa/sulattaa esineen tai sytyttää sen palamaan.
- Älä koskaan käynnistä keittoaluetta, jolla ei ole keittoastiaa. Älä myöskään aseta tyhjää keittoastiaa keittoalueelle sen ollessa päällä.
- Varo, ettei lämpimälle keittotasolle joudu, muovia, alumiinifoliota tai kiinteää tai nestemäistä sokeria. sokeria. Nämä aineet sulavat ja tarttuvat kiinni keittotasoon ja saattavat jäähtyessään aiheuttaa siihen naarmuja tai halkeamia. Mikäli näitä aineita kuitenkin joutuu keittotasolle, sammuta keittotaso ja poista sokeri, muovi tai alumiinifolio keittotasosta sen ollessa yhä lämmin. Käytä tähän tarkoitukseen lasikaavinta.
- Varo polttamasta itseäsi koskiessasi kuumaan keittotasoon.
- Jos keittotaso vaurioituu tai siihen tulee halkeamia, katkaise heti virta ja ota yhteys huoltoasentajaan.
- Sammuta keittotason virta aina ennen sen puhdistusta ja huoltoa.
- Älä käytä puhdistukseen koskaan voimakkaita puhdistusaineita tai hankaavia aineita, kuten esim. grillin- ja uuninpuhdistusaineita, tahrin- tai ruosteenpoistoaineita tai karkeaa sientä.
- Älä koskaan puhdistaa keittotasoa höyrykäyttöisillä puhdistuslaitteilla. Painehöyry saattaa vahingoittaa pintaa ja keittotason sähköä johtavia osia pysyvästi. Valmistajaa/maahantuojaa ei voida tällöin pitää vastuussa tapahtuneesta.
- Älä säilytä magneetilla varustettuja esineitä, kuten luottokortteja, taskulaskimia tai levykkeitä päällä olevan keittotason lähellä, koska esineet saattavat vaurioitua.
- Sydämentahdistinta käyttävien henkilöiden on syytä muistaa, että päällä olevan induktiokeittotason välittömään läheisyyteen muodostuva magneettikenttä saattaa vaikuttaa tahdistimen toimintaan. Epäselvissä tapauksissa on kysyttävä neuvoa lääkäriltä.
- Sähkömagneettisille kentille altistumista voidaan välttää asettamalla keittoastia aina keittoalueen keskelle.

- Kun poistat keittotason käytöstä, katkaise kaikki johdot aivan tason vierestä, jotteivät ne voi aiheuttaa vaaratilanteita lapsille. Varmista keittotason ympäristöystävällinen hävittäminen palauttamalla se hyväksytylle kierrätysasemalle. Muista myös, että tuotteen joitakin osia voidaan ehkä käyttää uudelleen.
- Älä **KOSKAAN** sammuta paloa vedellä. Sammuta sen sijaan levy ja tukahduta palo esim. kattilan kannella tai palopeitteellä.



**TUOTTEEN TAKUU RAUKEAA, JOS SILLÄ
KÄYTETÄÄN HUONOLAATUISIA KEITTOASTIOITA TAI
MAGNEETTISOVITINTA (KÄYTETTÄESSÄ
MAGNETISOIMATTOMIA KATTILOITA).
SYYNÄ TÄHÄN ON SE, ETTÄ NÄMÄ TUOTTEET
VAHINGOITTAVAT KEITTOTASON ELEKTRONISIA
OSIA JA LASIA.**



KEITTOTASON KUVAUS

Tekniset tiedot

Volttia	HHF78FS1R	HHP78FS2W
Kokonaisteho	7400 W	7400 W
Keittotason energiankulutus, EC-keittotaso **	187.7 Wh/kg	180.5 Wh/kg
Etuvasemmalla	210x190 mm	210x190 mm
Minimitat sopiville kattiloille***	Ø 110 mm	Ø 110 mm
Normaali *	2100 W	2100 W
Booster*	2500/3000 W	2500/3000 W
Vakiokeittoastioiden luokka **	B	B
Energiankulutus ECcw**	188 Wh/kg	188 Wh/kg
Takavasemmalla	210x190 mm	210x190 mm
Minimitat sopiville kattiloille***	Ø 110 mm	Ø 110 mm
Normaali *	2100 W	2100 W
Booster*	2500/3000 W	2500/3000 W
Vakiokeittoastioiden luokka **	B	B
Energiankulutus ECcw**	188 Wh/kg	188 Wh/kg
Takaoikealla	Ø 200 mm	210x190 mm
Minimitat sopivill kattiloille	Ø 110 mm	Ø 110 mm
Normaali *	2300 W	2100 W
Booster*	3000 W	2500/3000 W
Vakiokeittoastioiden luokka **	C	A
Energiankulutus ECcw**	182.9 Wh/kg	186.4 Wh/kg
Etuoikealla	Ø 160 mm	210x190 mm
Minimitat sopiville kattiloille***	Ø 90 mm	Ø 110 mm
Normaali *	1400 W	2100 W
Booster*	2100 W	2500/3000 W
Vakiokeittoastioiden luokka **	A	C
Energiankulutus ECcw**	191.8 Wh/kg	159.5 Wh/kg

* Ilmoitettu teho saattaa vaihdella keittoastian koon ja materiaalin mukaan

**Laskettu käyttäen suorituskyvyn mittaus mittaumenetelmää (EN 60350-2).

*** Pohjan minimihalkaisija riippuu keittoastian magneettisen materiaalin määrästä.

Ohjauspaneeli

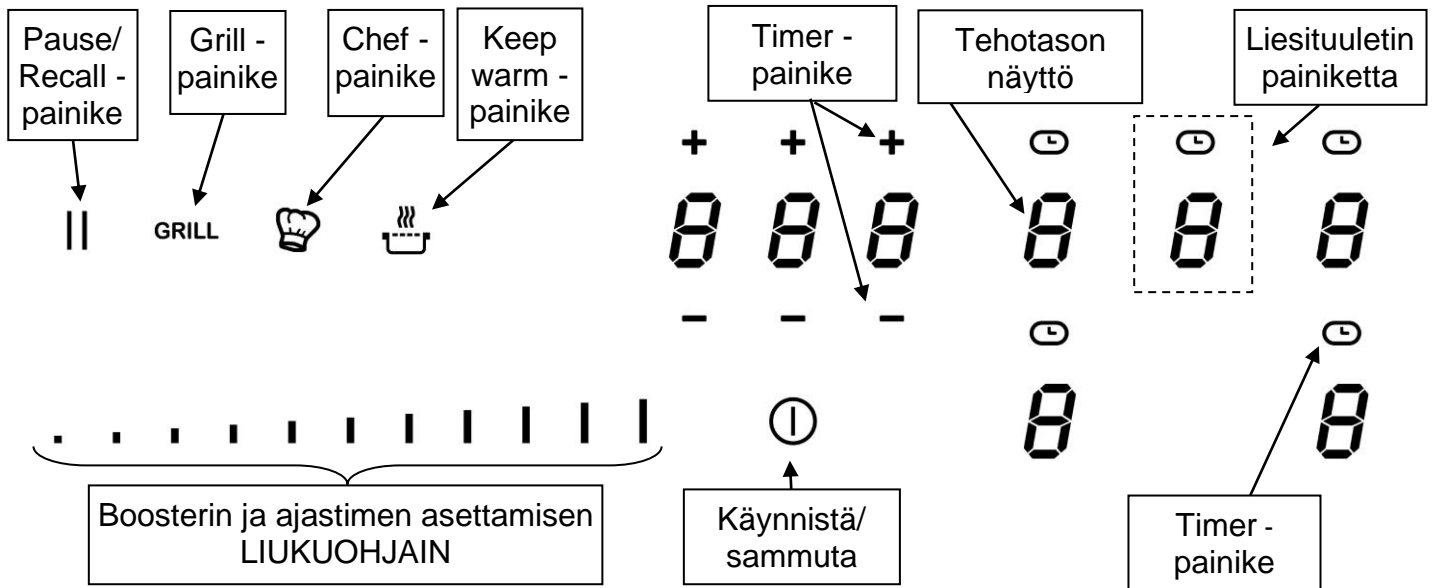

Näyttö

Näyttö

0.
1...9
U
A
E
H
P
,, ||
L
U
II
□
≡

Merkitys

Nolla
Säädetty teho
Induktio ei toimi
Kiehausautomaatiikka
Virheilmoitus
Jälkilämpö
Double booster
Dobbelt booster
Lukko
Keep warm
Pause
Bridge
Grillitoiminto

Toiminto

Keittoalue on aktivoitu
Valitse lämpötila
Keittoastia sopimaton/puuttuu
Kiehausautomaatiikka aktivoitu
Elektroniikkavirhe
Keittoalue on edelleen lämmin
Tuplaboosteri -toiminto on aktivoitu
Dobbelt-Booster-toiminto on aktivoitu
Käyttöpaneeli on lukittu.
Lämpötila pidetään 70 °C:ssa.
Pysäytystoiminto on aktivoitu.
2 keittoaluetta on yhdistetty.
Grillitoiminto on aktivoitu

Ilmankierto

Jäähdytysjärjestelmä on täysautomaattinen. Kylmää ilmaa puhaltava tuuletin estää keittolevyn ylikuumenemisen. Tuuletin käynnistyy ja pysähtyy automaattisesti tarpeen mukaan

KEITTOTASON KÄYTTÖ

Induktion periaate

Jokaisen keittoalueen alla on induktiokäämi. Kun alue kytketään päälle, käämin aikaansaama magneettikenttä luo (indusoi) induktiovirtaa keittoastiaan, jossa on magnetisoiva pohja. Keittoastian pohja kuumenee, kun taas keittoalue kuumenee pelkästään keittoastian lämmön vaikutuksesta.

Keittotasosta/alueesta saattaa kuulua käytössä hentoa huminaa tai naksahdusta, mikä on induktiokeittotasolle aivan normaalia.

Huomaa: Induktioliedellä ei voi käyttää kaikentyypisiä keittoastioita.

Sopivat keittoastiat

- Vain magnetisoivalla pohjalla varustetut padat ja kattilat (ruostumaton teräs, emaloitu teräs, valurauta)

Sopimattomat keittoastiat

- Alumiini- ja kupariastiat, joiden pohja ei ole magnetisoiva.
Lasiset, keraamiset ja kiviset keittoastiat.

Ruostumattomasta teräksestä valmistetut keittoastiat, joiden pohja ei ole magnetisoiva.

Voit varmistaa keittoastian sopivuuden seuraavasti:

Pidä magneettia vasten keittoastian pohjaa. Jos magneetti kiinnittyy pohjaan, astiaa voidaan käyttää induktioliedellä*.

Täytä astiaan hieman vettä ja aseta se sopivankokoiselle keittoalueelle. Kytke alue päälle ja valitse teho. Jos keittoastia ei ole sopiva, valitun tehon tilalle tulee näkyviin U-kirjain.

Huomaa: jotkut keittoastiat saattavat aiheuttaa ääntä, kun ne asetetaan induktioliedelle, mutta se on ihan normaalia.

Herkkä kosketuspaneeli

Keittotasoa ohjataan elektronisella kosketuspaneelilla, jossa on herkkä, keittotasoon integroidut kosketuspainikkeet. Haluttu toiminto otetaan käyttöön koskettamalla kevyesti symbolia.

Elektroninen ohjausjärjestelmä ilmoittaa komennon rekisteröinnistä äänimerkillä, merkkivalolla, kirjaimella tai näytössä näkyvällä numerolla.

Kosketa kerrallaan vain yhtä painiketta.

Lämpötason ja ajastimen säätö liukusäätimellä

Voit valita lämpötason liukusäätimellä (SLIDER), kun vedät sormeasi liukusäätimen päällä. Jos et halua käyttää liukutoimintoa, voit valita haluamasi lämpötason painamalla suoraan haluamaasi kohtaa (Direct access).

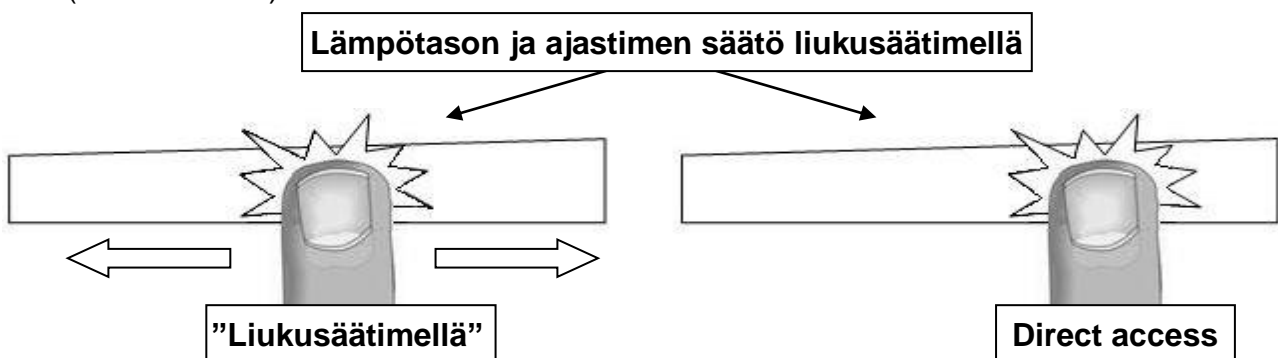

*Huomaa: Teho riippuu magneettisen raudan määrästä. Joissain keittoastioissa on hyvin vähän magneettista metallia, mikä pidentää keittoaikaa. Pahimmassa tapauksessa elektroniikka ei pysty tunnistamaan keittoastiaa.

Keittotason kytkeminen

- **Keittotason virtapainike:**

<u>Tehtävä</u>	<u>Käyttöpaneeli</u>	<u>Näyttö</u>
Kytkeä	Paina [①]	[0]
Sammutus	Paina [①]	Tyhjä tai [H]

- **Lämpöalueen virtapainike:**

<u>Tehtävä</u>	<u>Käyttöpaneeli</u>	<u>Näyttö</u>
Lämpötason valinta tai säätö	Aseta sormi liukusäätimessä kohtaan ja vedä sormea oikealle tai vasemmalle	[0] - [9] tai [U]
Lämpöalueen sammutus	Vedä liukusäädin kohtaan [0] tai paina [0]	[0] tai [H] [0] tai [H]

Jos et tee mitään 20 sekunnin kuluessa, elektroninen ohjausjärjestelmä palaa valmiustilaan

Puttuvan/sopimattoman keittoastian automaattinen havaitseminen

Induktio ei toimi:

- Keittoalueella ei ole keittoastiaa, tai sille on asetettu induktioliedelle sopimaton keittoastia. Induktio ei tällöin toimi eikä keittoalueita voida käyttää. Näytössä näkyy [U]. Merkki katoaa, kun keittoalueelle asetetaan sopiva keittoastia.
- Keittoalue sammuu automaattisesti, kun siltä poistetaan keittoastia. Näytössä näkyy [U]. Merkki katoaa, kun keittoastia asetetaan takaisin keittoalueelle. Keittoalue jatkaa toimintaa aikaisemmin säädetyllä teholla.

Keittovyöhyke suljetaan käytön jälkeen. Älä jätä toimintoa [U] päälle.

Jälkilämmön ilmaisin

Keittoalue on kuuma jonkin aikaa myös käytön jälkeen. Jälkilämmön merkkivalo [H] ilmaisee tällöin, että keittoalueen pinnan lämpötila on yli 60°C. Älä sen vuoksi koske keittoaluetta tai aseta sen päälle lämpöherkkiä esineitä merkkivalon palaessa.

Muista myös, että lapset eivät huomaa jälkilämmön merkkivaloa. Pidä sen vuoksi lapsia silmällä niin kauan kuin merkkivalo palaa.

Huomaa: [H]-valon palaessa lämpimän keittoalueen/alueiden jälkilämmöllä voidaan pitää ruokaa lämpimänä ja säästää samalla energiaa.

Booster-toiminto

Keittoalueissa on booster-toiminto [P] toisin sanoen lämmöntehostin. Kun tämä toiminto on käytössä, keittoalue toimii 5 minuutin ajan tehotasolla 9 tavallista suuremmalla teholla. Tehostin on tarkoitettu esim. suurien vesimäärien nopeaan kuumentamiseen.

- **Näin kytket ja sammutat booster-toiminnon:**

<u>Kun haluat</u>	<u>Käyttöpaneeli</u>	<u>Näyttö</u>
Käyttää boosteria	Paina [P]	[P]
Sammuttaa boosterin	Liu'uta sormea SLIDERilla tai paina [P]	[P] - [0] [P]

- **Näin boosteri toimii:**

Kahdella keittoalueella on tehostin. Boosterin hyvin korkea teho saadaan aikaan pienentämällä toisen keittoalueen tehoa. Kun boosteri on käytössä, toinen keittoalue toimii vain teholla [6] tai [8], silloinkin, kun olet valinnut sille suuremman tehon. Tämä näkyy niin, että keittoalueella, jonka tehoa on vähennetty, vilkkuu ensin 9 ja tilalle vaihtuu sen jälkeen [6] tai [8].

Booster on aktiivinen
näytössä näkyy [P]

Toisen alueen teho vähenee: (esim. teho 9)
[9] muuttuu tehoksi [6] tai [8] valitusta alueesta riippuen

Huomaa: Kaksi samanpuoleista keittoaluetta eivät voi yhtä aikaa toimia täydellä teholla.

Double booster-toiminto

Tuplatehostimessa on kaksi asetusta

- > Vaihe 1 – Näytöllä näkyy [P]

- > Vaihe 2 – Näytöllä näkyy vuorotellen [„ ”] ja [P]

Kun tuplatehostin aktivoidaan keittoalue toimii tavallista suuremmalla teholla 10 minuuttia.

- **Double booster-toiminnon käynnistys / sammutus:**

<u>Kun haluat</u>	<u>Käyttöpaneeli</u>	<u>Näyttö</u>
Käynnistää boosterin	Paina [P]	[P]
Käynnistää tuplaboosterin	Paina uudelleen [P]	[„ ”] ja [P]
Sammuttaa booster-toiminnon	Paina [-] tai paina [P]	[9] [9]

- **Double booster-toiminnon voi käynnistää myös suoraan** [P]

<u>Tee näin</u>	<u>Käyttöpaneeli</u>	<u>Näyttö</u>
Valitse alue	Paina [0]	[0]
Käynnistä boosteri	Paina [P]	[P]
Käynnistä tuplaboosteri	Paina [P]	[„ ”] ja [P]
Sammuta booster-toiminto	Paina [-]	[9]

- **Näin toimii tuplabooster-toiminto**

Keittotasossa on rajoitettu suurin kokonaisteho, jonka vuoksi tuplaboosterin aktivointi vaatii elektroniikkaa pienentämään edessä olevan oikeanpuoleisen keittoalueen tehoa. Tämän keittoalueen näytöllä vilkkuu [P] muutaman sekunnin ajan, jonka jälkeen siihen tulee tälle alueelle sallittu tehotaso [0].

Ajastintoiminto

Ajastinta voit käyttää samaan aikaan kaikilla keittoalueilla. Voit lisäksi asettaa jokaiselle alueelle eripituisen ajan (nollasta 99 minuuttiin).

- **Asentaaksesi / säätääksesi ajastimen:**

<u>Tee näin</u>	<u>Käyttöpaneeli</u>	<u>Näyttö</u>
Valitse keittoalue	Paina haluamaasi keittoaluetta	[0]
Valitse tehotaso	Vedä sormeasi liukukytkimellä	[1] - [P]
Valitse "Timer" (ajastin)	Paina [⏸]	Ajastinnäyttö syttyy
Vähennä aikaa	Paina [-] ajastinnäytöllä	[60] > 59, 58...
Lisää aikaa	Paina [+] ajastinnäytöllä	Aika piteni

Muutaman sekunnin kuluttua näyttö [⏸] lakkaa vilkkumasta. Aika vahvistetaan ja ajastin käynnistyy.

- **Pysäyttääksesi kypsennysajan:**

<u>Tee näin</u>	<u>Käyttöpaneeli</u>	<u>Näyttö</u>
Valitse "Timer" (ajastin)	Paina [⏸]	Ajastinnäyttö syttyy
Pysäytä aika	Paina [-] ajastinnäytöllä	[000]

Jos useampia ajastuksia on tehty, toista yllä oleva menettely.

- **Ajastimen käyttö munakellona**

Munakello on itsenäinen toiminto. Se pysähtyy heti, kun keittoalueita käynnistetään. Jos munakello käynnistetään eikä keittoalueita ole samaan aikaan päällä, ajastin käy ajan päättymiseen asti.

<u>Tee näin</u>	<u>Käyttöpaneeli</u>	<u>Näyttö</u>
Käynnistä keittotaso	Paina [⏸] 2 sekuntia	[0]
Valitse "Timer" (ajastin)	Paina [000] ajastinnäytöllä	[000]
Vähennä aikaa	Paina [-] ajastinnäytöllä	[60] > 59, 58...
Lisää aikaa	Paina [+] ajastinnäytöllä	Aika piteni

Muutaman sekunnin kuluttua näyttö [min] lakkaa vilkkumasta. Aika vahvistetaan ja ajastin käynnistyy.

- **Automaattinen sammutus valmistusajan päätyttyä:**

Valmistusajan päätyttyä [000] vilkkuu, ja kuuluu äänimerkki. Jos haluat sammuttaa äänimerkin ja vilkkumisen, paina [-] ja [+]..

Kiehausautomaatiikka

Kaikilla keittoalueilla on kiehausautomaatiikka. Kun kiehausautomaatiikka on käytössä, keittotaso kuumentuu automaattisesti korkeimmalla tehotasolla, ja vaihtaa sen jälkeen valitulle tehotasolle jatkovalmistusta varten.

- **Näin käynnistät kiehausautomaatiikan:**

<u>Tee näin</u>	<u>Käyttöpaneeli</u>	<u>Näyttö</u>
Valitse tehotaso	Vedä sormeasi liukukytkimellä tehoon [7]	[7] vilkkuu [A]:n kanssa

(Esim. « 7 ») 3 sekuntia

- **Näin sammutat kiehausautomaatiikan:**

<u>Tee näin</u>	<u>Käyttöpaneeli</u>	<u>Näyttö</u>
Valitse tehotaso	Vedä sormeasi liukukytkimellä	[0] - [9]

Pause-toiminto

Jos sinun täytyy yhtäkkiä poistua keittotasolta kesken kokkauksen, mutta pian sen jälkeen jatkat ruoan valmistusta, voit käyttää hyödyksesi "Pause"-toimintoa. Tämän toiminnon avulla voit sammuttaa keittotason ja käynnistää sen sitten halutessasi uudelleen samoilla tehotasoilla.

- **Näin otat taukotoiminnon käyttöön / sammutat sen:**

<u>Tee näin</u>	<u>Käyttöpaneeli</u>	<u>Näyttö</u>
Käynnistä tauko	Paina [II] 2 sekunnin ajan syttyvät	[II] ja merkkivalo
Sammuta tauko	Paina [II] 2 sekunnin ajan asetukset	Edelliset

Recall-toiminto

Kun olet sammuttanut keittotason (Ⓢ), voit nopeasti palauttaa edelliset asetukset palautustoiminnon avulla.

- Kaikkien keittoalueiden tehotason (Boosteri)
- Ajastimen asetukset (minuutit, sekunnit)
- Lämpimänäpidon
- Kiehautusautomaatiikan

Tee näin:



- Paina (Ⓢ) 2 sekunnin ajan.
- Paina sitten [II] ennen kuin valo lakkaa vilkkumasta.

Asetukset palautetaan.

« Keep warm » Toiminto

Keittoaluetta ohjataan lämpötila-anturilla, joka kuumentaa alueen 70 °C asteeseen ja pitää lämpötilan siinä. Tämä estää veden kiehumisen tai ruoan palamisen kiinni.

- **Näin otat Keep warm -toiminnon käyttöön:**

<u>Tee näin</u>	<u>Käyttöpaneeli</u>	<u>Näyttö</u>
Valitse 70 °C	Paina []	[U] ja []
Poista käytöstä	Vedä sormeasi liukukytkimellä	[0] - [9]

Lämpimänäpitoa voi käyttää korkeintaan 2 tuntia kerrallaan.

Bridge-toiminto

Tämän toiminnon avulla voit aktivoida 2 keittoaluetta samanaikaisesti ja samoilla toiminnoilla käyttäen niitä kuin yhtä yksittäistä keittoaluetta.

<u>Tee näin</u>	<u>Käyttöpaneeli</u>	<u>Näyttö</u>
Käynnistä keittotaso	Paina [Ⓢ] 2 sekunnin ajan	[0]
Aktivoi siltatoiminto	Aseta pannu toiselle yhdistettävistä keittovyöhykkeistä, ja yhdistä vyöhykkeet painamalla samaan aikaan molempien valintanäppäintä.	[0] - []
Käytä siltatoimintoa	Vedä sormeasi liukukytkimellä, joka määrää	[1] - [9]
Sammuta siltatoiminto	Paina yhtä aikaa molempia keittotasoja	[0]

Lukituspainike

Lukituksen käyttö estää tekemästä vahingossa muutoksia keittotason toimintoihin, erityisesti puhdistuksen aikana. Voit lukita kaikki käyttöpaneelin näppäimet lukuun ottamatta virtanäppäintä [①].



- **Näin lukitset keittotason:**

<u>Tee näin</u>	<u>Käyttöpaneeli</u>	<u>Näyttö</u>
Käynnistä keittotaso	Paina [①] 2 sekunnin ajan.	[0]
Lukitse keittotaso	Paina jotain kohtaa keittoalueen näytöllä 3 sekunnin ajan ja paina sitten liukukytkintä ja – ja pyyhkäise vasemmalta oikealle.	[L]
Avaa keittotason lukitus	Paina jotain kohtaa keittoalueen näytöllä 3 sekunnin ajan ja paina sitten liukukytkintä ja – ja pyyhkäise vasemmalta oikealle.	[0] ja [H]

”Chef ”-toiminto (HHF78FS1R)

Tämä toiminto muuttaa keittotason kahdeksi suureksi keittoalueeksi.





- **Näin otat ”chef”-toiminnon käyttöön / sammutat sen:**

<u>Tehtävä</u>	<u>Käyttöpaneeli</u>	<u>Näyttö</u>
Aktivoi ”chef”-toiminto	Paina []	[3] etuoikea [5] taka oikea [9] ja [] vasemmalle
Sammuta ”chef”-toiminto	Paina []	[0]

”Chef ”-toiminto (HHP78FS2W)





Tämä toiminto muuttaa keittotason kahdeksi suureksi keittoalueeksi.

- **Näin otat ”chef”-toiminnon käyttöön / sammutat sen:**

<u>Tehtävä</u>	<u>Käyttöpaneeli</u>	<u>Näyttö</u>
Aktivoi ”chef”-toiminto	Paina []	[5] ja [] laki [9] ja [] vasemmalle
Sammuta ”chef”-toiminto	Paina []	[0]

Grillitoiminto

- **Näin otat Grillitoiminto käyttöön sen:**

<u>Tee näin</u>	<u>Käyttöpaneeli</u>	<u>Näyttö</u>
Aktivoi Grillitoiminto	Paina [GRILL]	[] ja []
Käytä Grillitoiminto	Vedä sormeasi liukukytkimellä	[] ja []

- **Näin otat Grillitoiminto sammutat sen:**

<u>Tee näin</u>	<u>Käyttöpaneeli</u>	<u>Näyttö</u>
Sammuta Grillitoiminto	Paina [GRILL]	[0]

LIESITASON KÄYTTÖ

Liesitaso kytketään päälle

- **Liesituulettimen käynnistäminen/sammuttaminen:**

<u>Tehtävä</u>	<u>Käyttöpaneeli</u>	<u>Näyttö</u>
Käynnistä liesituuletin	Paina liesituuletinpainiketta (keskimmäinen painike ylhäällä näytön oikeassa reunassa)	[0]
Valitse nopeus	Vedä sormellasi liukusäädintä	[1] - [9]
Sammuta liesituuletin	Vedä liukusäädintä sammuttaaksesi liesituulettimen	[0]

Booster-toiminto

Kun tämä toiminto on valittu, toimii liesituuletin 10 minuutin ajan tavallista suuremmalla teholla.



- **Käynnistä/lopetta booster-toiminto**

<u>Tehtävä</u>	<u>Käyttöpaneeli</u>	<u>Näyttö</u>
Valitse nopeus	Vedä sormellasi liukusäädintä	[1] - [9]
Käynnistä booster-toiminto	Vedä sormellasi liukusäädintä niin pitkälle oikealle kuin se kulkee, tai paina suoraan liukusäädintä käynnistääksesi booster-toiminnon	[0]
Lopeta booster-toiminto	Vedä sormellasi liukusäädintä	[1] - [9]

Ajastin

Tämän toiminnon avulla on mahdollista antaa liesituulettimen käydä 15 minuuttia liesitason sammuttamisen jälkeen.

- **Ajastimen asettaminen:**

<u>Tehtävä</u>	<u>Käyttöpaneeli</u>	<u>Näyttö</u>
Käynnistä liesituuletin	Paina liesituuletinpainiketta (keskimmäinen painike ylhäällä näytön oikeassa reunassa)	[0]
Valitse nopeus	Vedä sormellasi liukusäädintä	[1] - [P]
Aseta ajastin	Paina ajastinpainiketta [], joka on liesituuletinpainikkeen yläpuolella	[] aktivoituu, [015] näkyy ajastinnäytöllä

- **Ajastimen pysäyttäminen:**

<u>Tehtävä</u>	<u>Käyttöpaneeli</u>	<u>Näyttö</u>
Pysäytä ajastin	Paina ajastinpainiketta [], joka on liesituuletinpainikkeen yläpuolella	Ei mitään

Liesituulettimen nopeuden automaattinen säätö

Tämän toiminnon avulla liesituulettimen nopeutta säädetään automaattisesti liesitason valitun lämpötason mukaan.

- **Aktivering/deaktivering af automatisk styring af emhættens hastighed:**

<u>Tehtävä</u>	<u>Käyttöpaneeli</u>	<u>Näyttö</u>
Käynnistä automaattinen säätö	Pidä liesituulettimenpainiketta painettuna 3 sekunnin ajan (keskimäinen painike ylhäällä näytön oikeassa reunassa)	[A]
Lopeta automaattinen säätö	Pidä liesituulettimenpainiketta painettuna 3 sekunnin ajan	[0]

Huomaa: Kun automaattinen säätö käynnistetään, on samalla mahdollista muuttaa nopeasti liesituulettimen käyntinopeutta vetämällä sormella liukusäädintä.

Tämä keskeyttää automaattisen säädön tilapäisesti.

Automaattinen säätö aktivoituu uudelleen seuraavan kerran, kun liesitaso kytketään päälle.

KEISTITTOAAT JA SÄÄTÖALUEET

Sopivat keittoastiat

- Vain magnetisoivalla pohjalla varustetut padat ja kattilat (ruostumaton teräs, emaloitu teräs, valurauta)

Sopimattomat keittoastiat

- Alumiini- ja kupariastiat, joiden pohja ei ole magnetisoiva.
Lasiset, keraamiset ja kiviset keittoastiat.
Ruostumattomasta teräksestä valmistetut keittoastiat, joiden pohja ei ole magnetisoiva.

Voit varmistaa keittoastian sopivuuden seuraavasti:

Pidä magneettia vasten keittoastian pohjaa. Jos magneetti kiinnittyy pohjaan, astiaa voidaan käyttää induktioliedellä.

Täytä astiaan hieman vettä ja aseta se sopivankokoiselle keittoalueelle. Kytke alue päälle ja valitse teho. Jos keittoastia ei ole sopiva, valitun tehon tilalle tulee merkki [U].

Huomaa: jotkut keittoastiat saattavat aiheuttaa ääntä kun ne asetetaan induktioliedelle, mutta se on ihan normaalia. Ääni syntyy pelkästään keittoastiasta.

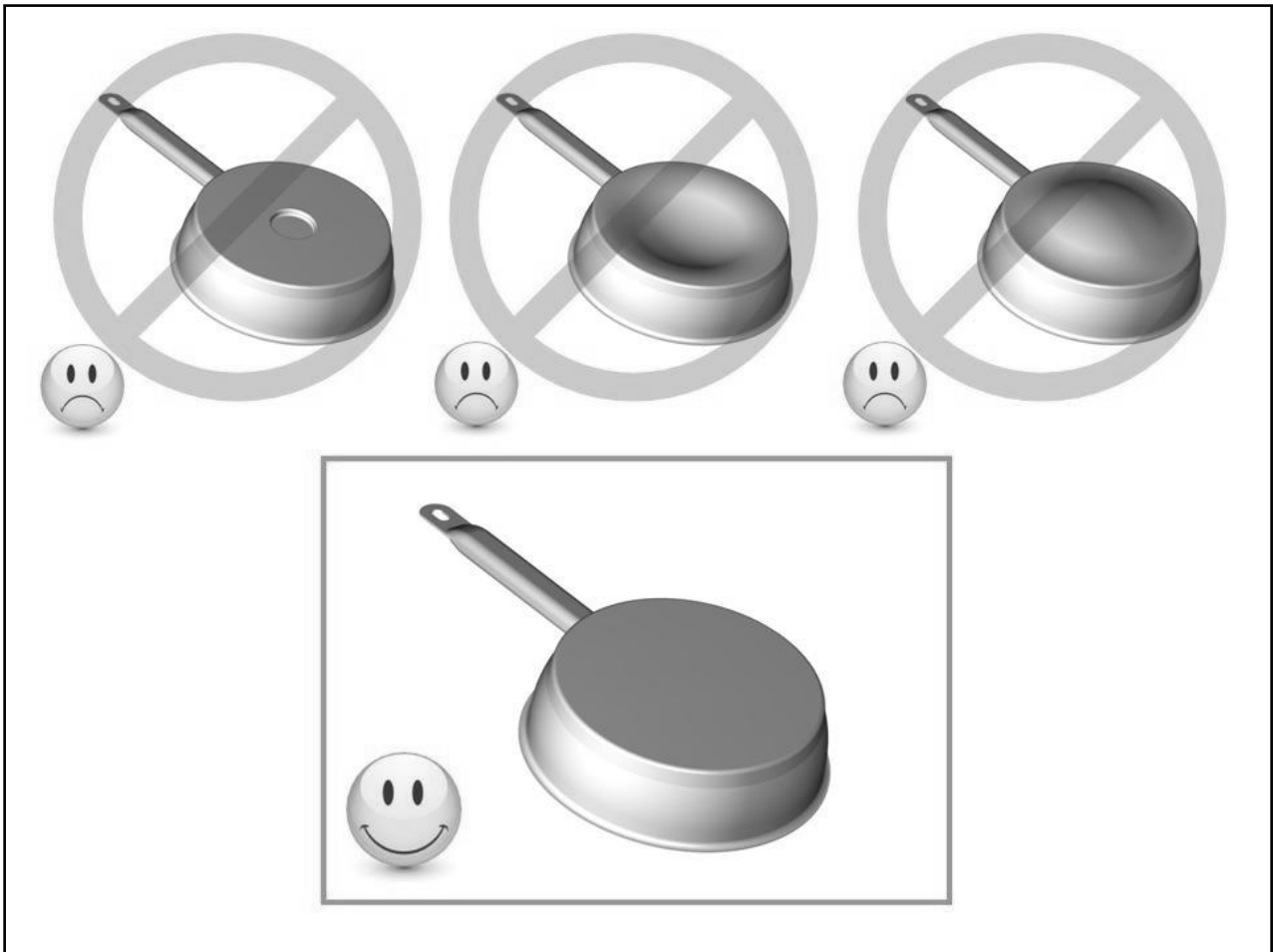

Keittoastian koko

Tiettyyn rajaan asti keittoalue säätää itsensä automaattisesti keittoastian kokoon. Silti keittoastian pohjan halkaisijan pitää noudattaa taulukossa sivulla 64 annettua suositusta.

Parhaimman tuloksen saamiseksi keittoastia tulee sijoittaa keittoalueen keskelle.

*Huomaa: Teho riippuu magneettisen raudan määrästä. Joissain keittoastioissa on hyvin vähän magneettista metallia, mikä pidentää keittoaikaa. Pahimmassa tapauksessa elektroniikka ei pysty tunnistamaan keittoastiaa.

Säätoalueet

1 - 2	Sulatus Lämmitys	Kastikkeet, voi ja suklaa Valmisruoat
2 - 3	Kiehutus hiljalleen Sulatus	Riisi, vanukkaat, sokeri ja siirappi Vihannekset, kala ja pakasteet
3 - 4	Höyrytys	Vihannekset, kala ja liha
4 - 5	Keittäminen kiehautuksen jälkeen	Perunat, keitot, pastat ja tuoreet vihannekset
6 - 7	Keittäminen Kiehutus hiljalleen	Liha, maksa, kanamunat ja makkarat Gulassi
7 - 8	Keittäminen ja paistaminen	Perunat ja ohukaiset
9	Paistaminen Kiehauttaminen	Paistit ja munakkaat Vesi
P ja n II	Paistaminen Kiehauttaminen	Paistit Suuren vesimäärän kiehauttaminen

PUHDISTUS JA HUOLTO

Varo, etteivät muovi-, alumiini- tai muut vastaavat esineet osu kuumaan keittoalueeseen. Jos näin pääsee käymään, poista tasoon tarttunut aine välittömästi lasikaapimella ja puhdista taso sen jälkeen erityisellä puhdistusaineella. Menettele samoin myös silloin, jos kuumalle keittoalueelle joutuu sokeria, marmeladia tai muita sokeria sisältäviä ruoka-aineita.

Sekä keittoastian että keittoalueen on oltava aivan kuivia ennen käyttöä.

Älä koskaan puhdista tasoa syövyttävällä tai hiovalla puhdistusaineella äläkä koskaan yritä irrottaa keittotasoon tarttunutta ruokaa veitsellä.

Älä koskaan puhdista keittotasoa höyrykäyttöisillä puhdistuslaitteilla. Painehöyry saattaa vahingoittaa pintaa ja keittotason sähköä johtavia osia pysyvästi. Valmistajaa/maahantuoja ei voida tällöin pitää vastuussa tapahtuneesta.

Varo naarmuttamasta tason pintaa esimerkiksi rannerenkaalla, kellolla tai sormuksella.

Keittotaso pysyy siistinä, kun se käsitellään säännöllisesti erityisellä puhdistusaineella, joka myös ehkäisee lian ja laikkujen muodostumista. Huuhtelee taso käsittelyn jälkeen kylmällä vedellä ja kuivaa pinta huolellisesti.

LIESITUULETTIMEN PUHDISTUS JA HOITO

Liesituulettimen säännöllinen puhdistaminen takaa virheettömän toiminnan ja pidentää laitteen käyttöikä. Huolehdi, että puhdistat rasvasuodattimet valmistajan suositusten mukaisesti.

Suodattimen puhdistamistarpeen ilmaisin

Kun liesituuletin on käynnissä ja nopeus on [0], näkyy näytöllä suodattimen seuraavaan puhdistamiseen jäljellä oleva aika. Tehdasasetuksissa ajaksi on asetettu 30 tuntia, mutta se voidaan muuttaa tarpeen mukaan.

- **Suodattimen puhdistamiseen jäljellä olevan ajan näyttö:**

Tehtävä

Käynnistä liesituuletin

Käyttöpaneeli

Paina liesituuletinpainiketta (keskimmäinen painike ylhäällä näytön oikeassa reunassa)

Näyttö

[jäljellä oleva aika] näkyy näytöllä

- **Rasvasuodattimen puhdistamistarpeen ilmaisin:**

Kun on aika puhdistaa liesituulettimen rasvasuodatin, ajastinnäytöllä näkyy [00h] ja liesituuletinpainikkeen kohdalla vilkkuu piste (keskimmäinen painike ylhäällä näytön oikeassa reunassa).

- **Suodattimen puhdistamiseen jäljellä olevan ajan nollaaminen:**

<u>Tehtävä</u>	<u>Käyttöpaneeli</u>	<u>Näyttö</u>
Käynnistä liesitaso	Pidä painiketta [①] painettuna 2 sekuntia.	[0] ja piste vilkkuvat liesituuletinpainikkeen kohdalla
Valitse liesituuletin	Paina liesituuletinpainiketta (keskimmäinen painike ylhäällä näytön oikeassa reunassa)	[0] ja [00h] ajastinnäytöllä
Nollaus	Pidä ajastinpainiketta painettuna 3 sekunnin ajan	Viimeisin käyttöasetus aktivoituu
Vahvista asetus	Paina ajastinpainiketta uudelleen	-

- **Suodattimen puhdistamiseen jäljellä olevan muuttaminen**

<u>Tehtävä</u>	<u>Käyttöpaneeli</u>	<u>Näyttö</u>
Käynnistä liesitaso	Pidä painiketta [①] painettuna 2 sekunnin ajan	[0] ja piste vilkkuvat liesituuletinpainikkeen kohdalla
Valitse liesituuletin	Paina liesituuletinpainiketta (keskimmäinen painike ylhäällä näytön oikeassa reunassa)	[jäljellä oleva aika] ajastinnäytöllä
Muuta jäljellä olevaa aikaa	Pidä ajastinpainiketta painettuna 3 sekunnin ajan, säädä aikaa [+] tai [-] -painikkeilla	[jäljellä oleva aika] ajastinnäytöllä
Vahvista asetus	Paina ajastinpainiketta uudelleen	-

Rasvasuodattimen peseminen astianpesukoneessa

Rasvasuodatin tulee asettaa vaakatasoon alimpaan koriin ja pestä korkeintaan 60 °C:n lämpötilassa. Käytä mietoja konetiskiainetta. Pesun jälkeen suodatin asennetaan takaisin liesituulettiimeen.

Aktiivihiihisuodattimen vaihtaminen

Aktiivihiihisuodatinta voidaan käyttää ilman kierrättämiseen ja hajujen poistamiseen. Suodatin tulee vaihtaa noin 6 kuukauden välein.

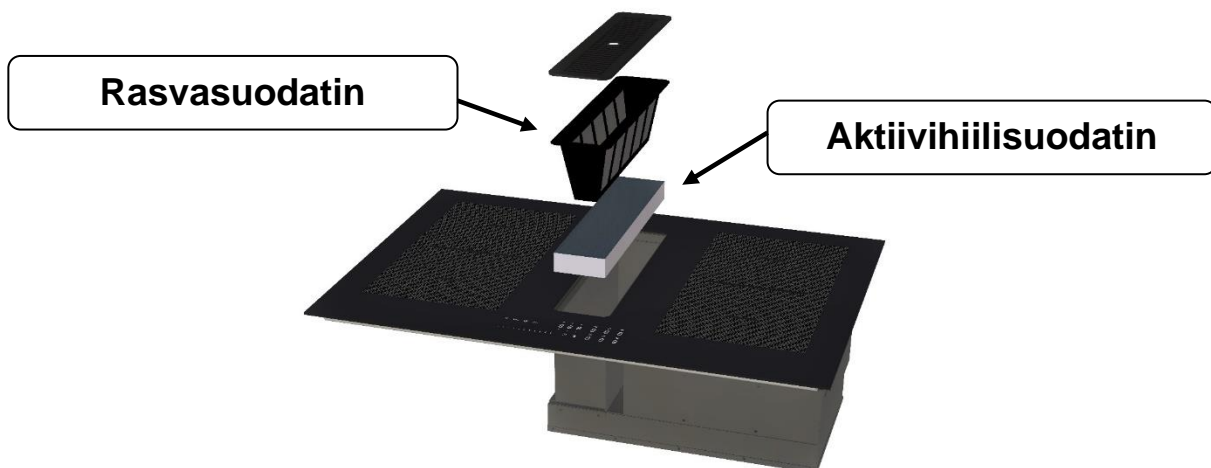

VIANETSINTÄ

Keittotasoa/keittoalueita ei voida kytkeä päälle

- keittoastia on sopimaton
- tasossa ei ole virtaa
- sulake on palanut
- lukkopainike on aktivoitu
- toimintonäppäimet ovat märät tai rasvaiset
- ohjauspaneeli on peitetty.

Näytössä näkyy [U]

- keittoalueella ei ole keittoastiaa
- keittoastia on sopimaton
- keittoastian halkaisija ei sovi keittoalueelle.

Näytössä näkyy [E]

- elektroniikkavirhe
- – irrota pistoke ja kutsu paikalle huoltoasentaja.

Lämpöalueiden näytöissä näkyy [L]

- Katso lukituspainiketta käsittelevä kohta

Keittoalue sammuu käytön aikana

- ylikuumentumisen välttämiseksi keittoalue voi välillä sammua ja käynnistyä uudelleen
- keittoalue on ollut päällä erittäin kauan
- toimintonäppäimet ovat peitettyinä
- tyhjän keittoastian pohja on ylikuumentunut.

Jäähdytyspuhallin jatkaa toimintaansa vaikka taso on sammutettu

- tämä on täysin normaalia – puhallin pysähtyy automaattisesti, kun keittotasoa on jäähtynyt tarpeeksi.

Kiehausautomatiikka ei toimi

- Keittoalue on edelleen kuuma [H]
- Olet valinnut tehon [9]

Keep warm -toiminnon [U] merkkivalo palaa:

- Katso Keep warm -toimintoa käsittelevä kohta.

[II] palaa näytössä:

- Katso Pause-toimintoa käsittelevä kohta.

Näytössä näkyy [R] tai [Er03]:

- Ohjauspaneelilla on nestettä tai joku esine. Symboli katoaa heti, kun ne on poistettu näyttöpaneelilta. Koodi voi näkyä myös, jos näppäimiä kosketaan liian pitkään.

Näytössä [E2] tai [E H]:

- Keittotasoa on ylikuumentunut. Anna sen jäähtyä ja sen jälkeen voit taas käyttää sitä.

Näytössä näkyy [E3]:

- Keittoastia ei sovellu. Vaihda toiseen astiaan.

Näytössä näkyy [E6]:

- Heikko virransaanti. Tarkista verkkovirran taajuus ja jännite. Tarkista sulake sähkötaulussa.

Näytössä näkyy [E8]:

- Jäähdyttimen ilmankierto on tukkeutunut. Poista tukos.

Jos ongelma jatkuu edelleen, ota yhteys asiakaspalveluun.

YMPÄRISTÖNSUOJELU

- Pakkauksen materiaalit ovat ympäristöystävällisiä ja kierrätettäviä.
- Sähkölaitteissa on kierrätettäviä mutta myös ympäristölle vahingollisia materiaaleja. Ne ovat kuitenkin välttämättömiä laitteen virheettömän toiminnan ja turvallisuuden vuoksi.

- Älä hävitä laitetta kotitalousjätteen mukana.
- Ota yhteys asuinpaikkakunnallasi toimivaan käytöstä poistettujen kodinkoneiden vastaanottopisteeseen.

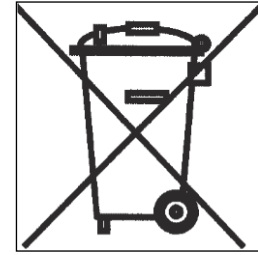

ASENNUS

Asennuksen saa tehdä vain valtuutettu asentaja.

Tiivistyslista kiinnitetään näin:

Toimitukseen sisältyvä itseliimautuva tiivistelista kiinnitetään tason alareunaan. Taso asetetaan aukon keskelle. Tiivistelista estää vettä ja kosteutta tunkeutumasta keittotason ja alustan väliin. Siksi on tärkeää, että tiivistelista kiinnitetään kuvan osoittamalla tavalla.

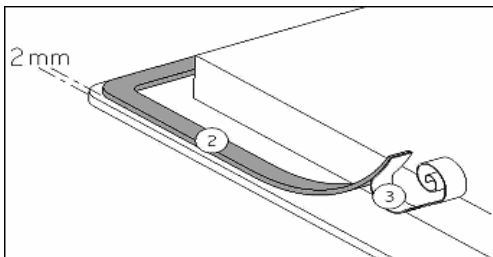

Poista tiivistelistan suojapaperi (3) ja kiinnitä lista (2) 2mm:n etäisyydelle lasin ulkoreunasta

Aukko:

Tyyppi	Aukon mitat tasossa		Keittotason lasipinta			Aukko tasoliimausta varten			
	Leveys	Syvyys	Leveys	Syvyys	Paksuus	Leveys	Syvyys	Paksuus	Säde
HHF78FS1R	750	490	780	520	4	/	/	/	/
HHP78FS2W	750	490	780	520	4	786	526	4	8

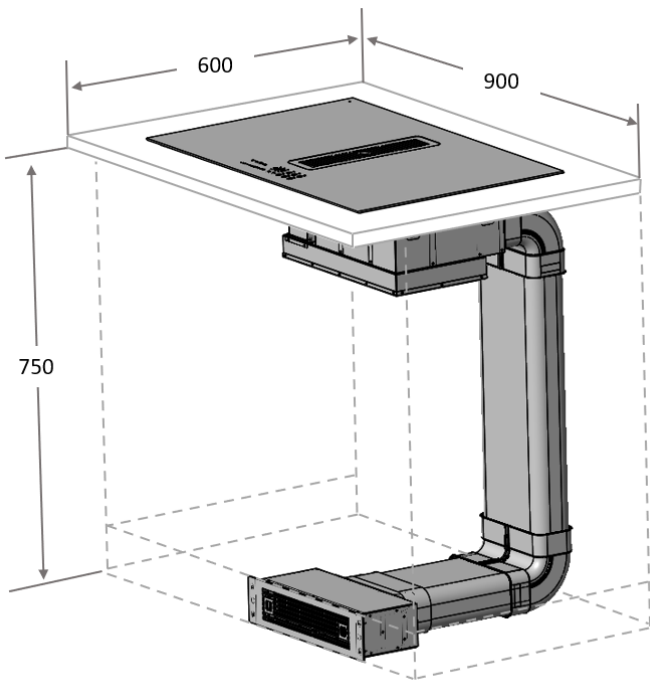

EXCL. Filterbox –
accessories purchased

View A

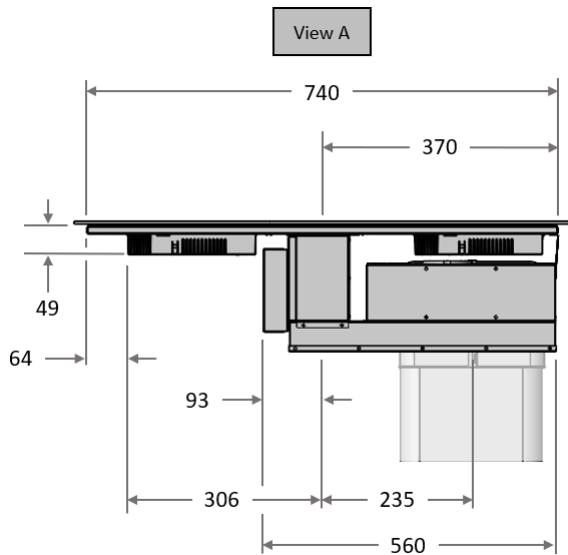
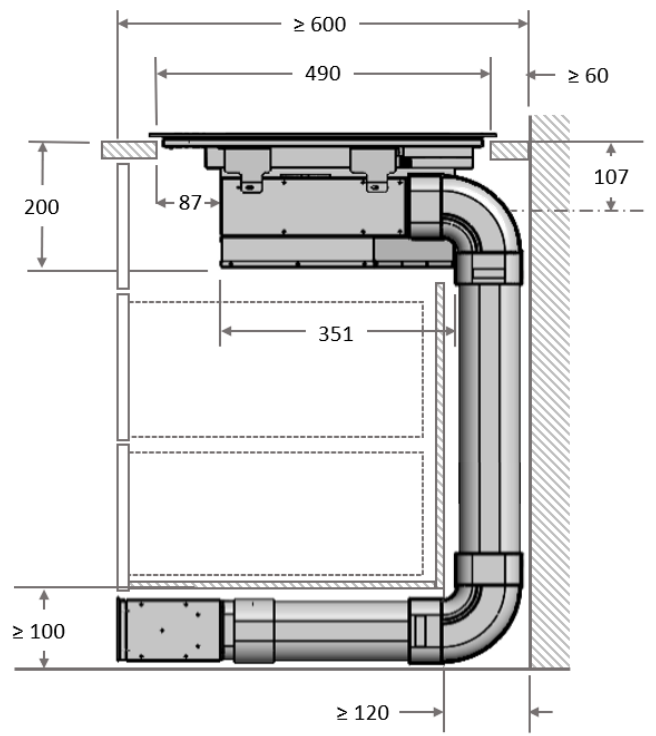

Example of an installation.
Notice pipes are only incl. In the package
for model HHP78FS2W

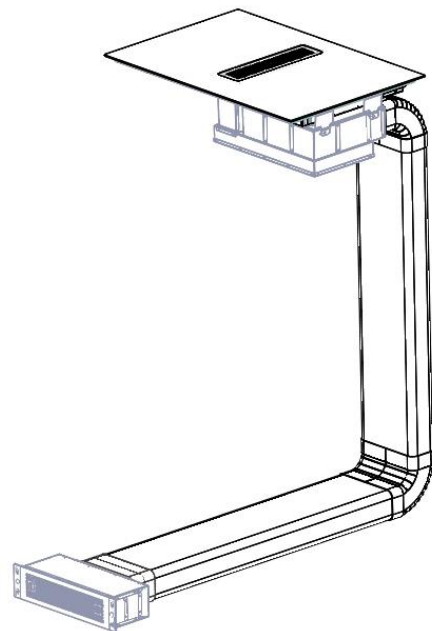
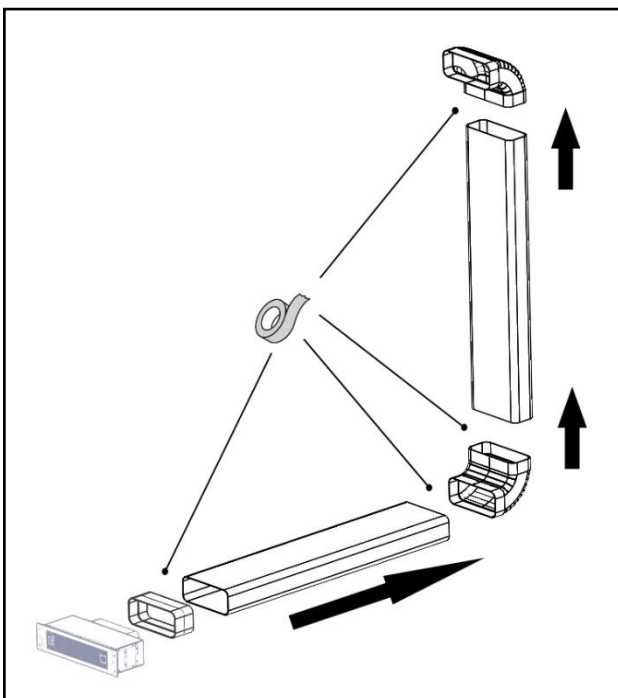

Suodattimen asennus

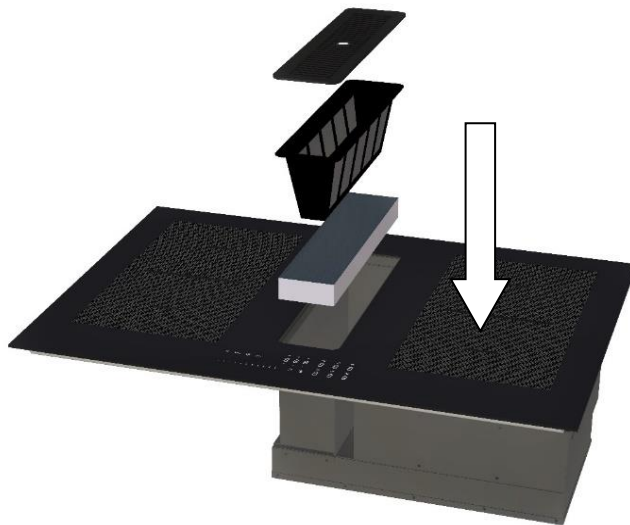

- Seinien (taka- ja/tai sivuseinien) ja tason välisen etäisyyden pitää olla vähintään 50 mm.
- Keittotasolla on Y-lämpöluokitus, jonka mukaan tason toisella puolella ja takana saa olla korkea kaappi, **kun taas toisella puolella saa olla korkeintaan keittotason korkuinen kaappi.**
- Tason, johon keittotaso asennetaan pitää kestää kuumuutta 100 °C-asteeseen asti. Sama koskee keittotason välittömässä läheisyydessä olevia sivu- ja takaseiniä.
- Jotkut keittotasojen valmistuksessa usein käytetyistä aineista eivät siedä kosteutta. Suojaa aukon reunat sen vuoksi erikoisliimalla.
- Jos taso on pinnoitettu laminaatilla, sekä laminaatin että liiman tulee olla kuumuutta kestävä.
- Älä asenna keittotaso astianpesukoneen päälle äläkä sellaisen uunin päälle, jossa ei ole jäähdytyspuhallinta.
- Keittotason alapuolelle on jätettävä vähintään 2 millimetrin rako mahdolliseen uuniin tai peitelevyyn, jotta ilma pääsee kiertämään kunnolla tason ympärillä.
- Jos keittotason alapuolelle asennetaan laatikko, laatikossa ei saa missään olosuhteissa säilyttää tulenarkoja/syttyviä tavaroita.
- Keittotason ja liesituulettimen välisen etäisyyden tulee noudattaa liesituulettimen käyttöohjeessa mainittuja ohjeita.
- Tarkista, ettei sähkökaapeli ole puristuksissa asennuksen jälkeen.
- **VAROITUS:** Käytä vain valmistajan hoitotuotteita ja käyttöoppaassa valmistajan suosittelemia hoitotuotteita. Sopimattomat puhdistusaineet voivat aiheuttaa vahinkoa.
- **HHF78FS1R vain :** Poistoputken, joka ei sisälly toimitukseen, vakiomitta on 222 x 89 mm.
- Sokkeliristikko on asennettava, jotta taataan ilmanvaihtojärjestelmän hyvä toiminta.

SÄHKÖASENNUS

- Keittotason saa kytkeä sähköverkkoon vain valtuutettu sähköasentaja.
- Virheellinen asennus saattaa vaarantaa käyttäjän turvallisuuden. Valmistaja tai maahantuoja ei tällöin ole vastuussa tapahtuneesta.
- Keittotaso on maadoitettava voimavirtasäännösten mukaan.
- Valmistajaa/maahantuojaa ei voida pitää vastuussa puutteellisesta tai virheellisestä maadoituksesta aiheutuneista vaurioista.
- Keittotason lähellä on oltava moninapainen virrankatkaisin, jonka kosketinten välillä tulee olla vähintään 3 mm.
- Keittotasoa ei saa liittää sähköverkkoon jatkojohdon tai sovittimen avulla.
- Johdon saa vaihtaa vain valtuutettu huoltoasentaja.
- Liitäntöjä koskevat tiedot löytyvät tyyppikilvestä.

Tärkeää!

- Tämän laitteen kytkentätiedot ovat **230 V~ 50 / 60 Hz**.
- Keittotaso on maadoitettava voimavirtasäännösten mukaan.
- Keittotaso liitetään sähköverkkoon liitäntäkaavion ja alla olevien ohjeiden mukaan.
- Liitäntäkotelo sijaitsee keittotason alapinnassa. Kotelo avataan työntämällä ruuvimeisseli aukkoon ja avaamalla kansi.

Maa	Kytkentätiedot	Liitäntä	Johdon halkaisija	Johdon tyyppi	Ampeeri
DK-S-FI	230V~1V+N 50 / 60Hz	1 vaihe + N	3 x 2.5 mm ²	H 05 VV - F H 05 RR - F	25 A *
DK-S-FI	400V~2V+N 50 / 60Hz	2 vaihetta + N	4 x 1.5 mm ²	H 05 VV - F H 05 RR - F	16 A *
N	230V~2V 50 / 60Hz	2 vaihetta	3 x 2,5 mm ²	H 05 VV - F H 05 RR - F	25 A *

* Laskennassa on noudatettu standardia EN 60 335-2-6

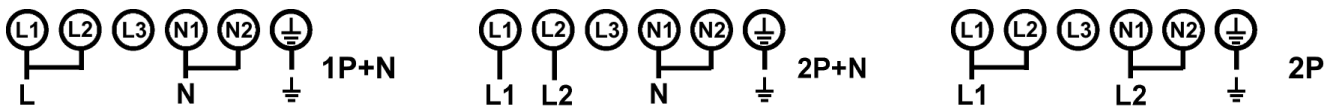

Liitinkotelon ruuvien löysäminen ja ruuvaaminen usein vaurioittaa kiristyksen tehokkuutta ruuvaamisen jälkeen. Siksi on suositeltavaa pitää ruuvit ja ruuvit minimissä. Varmista, että kaapelit on asetettu oikein ja ruuvattu tiukasti kiinni.

4 viikkoa asennuksen jälkeen kiristä riviliittimen ruuvit uudelleen.

Konepellin liitäntä

Myös liesituuletin on kytkettävä tavalliseen pistorasiaan 230 V ~ 50/60 Hz.

Tärkeää! Tarkista, että kaikki kaapelit on liitetty ja kiinnitetty oikein.

Valmistaja / toimittaja ei ole vastuussa tuote- tai henkilövahingoista, jotka johtuvat viallisesta asennuksesta tai puutteellisesta maadoituksesta.

TAKUU

Uudella laitteellasi on valmistus- ja materiaalivirheiden varalle 2 vuoden reklamaatio-oikeus, joka on voimassa dokumentoidusta ostopäivästä alkaen. Takuu kattaa materiaalit, työpalkat ja ajon. Kääntyessäsi huollon puoleen Sinun on ilmoitettava tuotteen nimi ja sarjanumero. Nämä tiedot ovat tyyppikilvessä. Kirjoita ne valmiiksi tähän käyttöoppaaseen, niin ne ovat käytettävissäsi. Tietojen avulla huoltoasentajan on helpompi löytää oikeat varaosat.

Takuu ei kata :

- Vikoja ja vahinkoja, joiden syynä ei ole tuotanto- tai materiaalivirhe
- Väärää tai virheellistä käyttöä – tähän kuuluu myös tuotteen puutteellinen puhdistus
- Laitteen palo- ja/tai vesi- ja kosteusvaurioita
- Korjauksia, jotka on tehnyt muu kuin ammattilainen
- Kuljetusvaurioita, kun tuotetta on kuljetettu ilman oikeaa pakkausta
- Jos on käytetty muita kuin alkuperäisiä varaosia
- Jos käyttöoppaan ohjeita ei ole noudatettu
- Jos asennusta ei ole tehty ohjeiden mukaan
- Jos tuotteen on asentanut tai korjannut ammattitaidoton henkilö
- Palaneita polttimoita

Kuljetusvauriot

Kuljetusvaurio, joka todetaan myyjän järjestämässä toimituksessa asiakkaalle, on yksinomaan asiakkaan ja myyjän välinen asia. Niissä tapauksissa, joissa asiakas on itse vastannut tuotteen kuljetuksesta, ei toimittaja ota mitään vastuuta mahdollisesta kuljetusvauriosta.

Kuljetusvauriosta on ilmoitettava välittömästi ja viimeistään 24 tunnin kuluessa siitä, kun tavara on toimitettu. Muussa tapauksessa asiakkaan vaatimukset hylätään.

Aiheeton huoltokäynti

Jos kutsutaan huoltoasentaja ja käy ilmi, että vian olisi voinut korjata itse esim. noudattamalla käyttöoppaan ohjeita tai vaihtamalla sähkökaapin sulakkeen, on asiakkaan itse maksettava huoltokäynti.

Osto yrityskäyttöön

Osto yrityskäyttöön on jokainen osto, jossa laitetta ei käytetä yksityisessä kotitaloudessa vaan yritystoimintaan tai sitä muistuttavaan tarkoitukseen (ravintola, kahvila, ruokala, jne.) tai vuokraukseen tai muuhun toimintaan, jossa käyttäjiä on useita. Mitään takuuta ei myönnetä yrityskäyttöön tehdyille ostoille, koska tämä laite on tarkoitettu yksinomaan tavalliseen kotitalouteen.

HUOLTO

Huoltotarpeesta ilmoitetaan:

- Piketa OyPL 420 / Rautatienkatu 1933101 / 33100 TampereFINLAND
- Puh. 03 233 3237 piketa@piketa.fi
- Myyjä tai loppukuluttaja voi olla yhteydessä Piketaan tähän numeroon.
- Valmistaja, malli, sarjanumero ja mahdollinen tuotenumero, ostopäiväys, jälleenmyyjä, virhekuvaus ja asiakkaan yhteystiedot tulee ilmoittaa.

Valmistaja/jakelija ei ole vastuussa tuote- ja/tai henkilövahingoista, jos turvallisuusohjeita ei noudateta. Takuu raukeaa, jos ohjeita ei noudateta.

Emme vastaa mahdollisista painovirheistä.

