



**REVO830**

## WITT by KUVINGS Slowjuicer för hela frukter

Perfekt för morötter och selleri

## Bruksanvisning SE

- Vänligen läs hela bruksanvisningen noga innan Witt by Kuvings-produkten tas i bruk.
- Spara bruksanvisningen.
- Endast för privata hushåll.



▶ Så används Witt by Kuvings

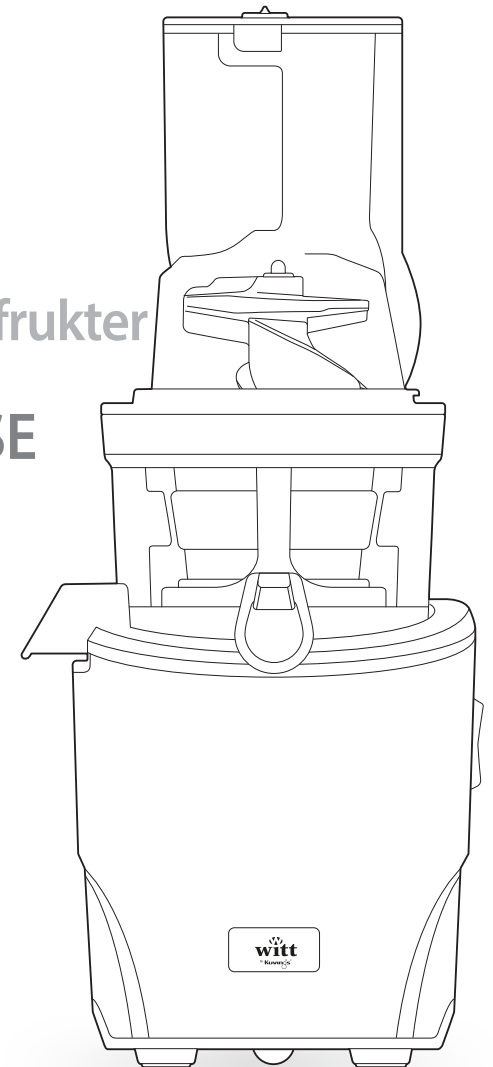

# INNEHÅLLSFÖRTECKNING

03	Säkerhetsföreskrifter	22	Använda rengöringsverktyget
07	Delar		EXTRA TILLBEHÖR   Lid Cap bruksanvisning
09	Monteringsanvisningar	23	EXTRA TILLBEHÖR   Blank Strainer bruksanvisning
11	Bruksanvisning	25	EXTRA TILLBEHÖR   Coarse Strainer bruksanvisning
13	Tips för användning	27	EXTRA TILLBEHÖR   Smoothie Strainer bruksanvisning
14	Tips för ingredienser	29	EXTRA TILLBEHÖR   Citrus Maker bruksanvisning
15	Ingrediensförberedelse	30	EXTRA TILLBEHÖR   Låg-åbner bruksanvisning
19	Ta isär och rengöra Kuvings	31	Felsökning
21	Rengöra silikondelar	32	Specifikationer
		33	Service

## Säkerhetsföreskrifter

Vänligen läs hela bruksanvisningen noga innan Kuvings tas i bruk. På så sätt skyddas användaren och man undviker skador på produkten.

Bruksanvisningen ska sparas så att man kan använda den vid ev. frågor senare. Om Kuvings säljs/ges bort ska bruksanvisningen följa med och ges vidare till den nya ägaren.

Vid användning av elektriska apparater ska de grundläggande säkerhetsinstruktionerna alltid följas:

1. Innan Witt by Kuvings tas i bruk ska man försiktigt ta bort all förpackning. Se till att hålla förpackningarna borta från barn eftersom de kan vara farliga att leka med. Så snart förpackningarna har tagits bort ska man undersöka om apparaten har skador. Om apparaten har skador, eller om man är osäker på om den har en skada, ska man kontakta butiken där produkten är köpt.
2. Apparaten får INTE användas om den är skadad. En skada ska genast anmälas till den butik där produkten har köpts.
3. Apparaten är avsedd för pressning av frukt och grönsaker. Apparaten är designad för användning i hushållet. Den är inte avsedd för kommersiellt bruk. Om detta inte följs finns det risk för produktskador och garantin upphör att gälla.
4. Rengör inte basenheten under rinnande vatten och doppa inte ner den i en balja med vatten. Om detta inte följs finns det risk för person- och/eller produktskada.
5. Ta alltid tag i kontakten när apparatens anslutning till elnätet avbryts.
6. Dra inte i sladden. Se till att sladden inte böjs eller vrids och undvik kontakt med värmekällor. Undvik att sladden hänger ut över ett bord etc. Om detta inte följs finns det risk för brand och elektriska stötar.

7. Använd aldrig apparaten om sladden eller kontakten sitter löst eller är skadad. Kontakta en elektriker om sladden är skadad. Försök aldrig att reparera eller modifiera sladden själv. Om detta inte följs finns det risk för brand och elektriska stötar.
8. Enbart avsedd för inomhusbruk.
9. Stäng av apparaten efter användning och dra ut kontakten. Se till att motorn har stannat helt innan apparaten plockas isär för rengöring.
10. Dra ut kontakten innan rengöring och efter användning.
11. Rör aldrig delar som är i rörelse. Risk för person- och/eller produktskada.
12. Använd aldrig delar som inte är original. Risk för brand, elektriska stötar samt produktskada.
13. Se till att matningsenheten är fastlåst innan apparaten startas.
14. Använd påmatare – inte fingret eller bestick för att mata in ingredienser i apparaten. Om något sitter fast och det inte räcker att använda påmataren ska apparaten stängas av och matningsenheten plockas isär så att det som sitter fast kan tas bort.
15. Använd aldrig apparaten om några delar är defekta.
16. Se till att fruktköttsbehållaren används.
17. Försök inte reparera eller modifiera apparaten själv.
18. Använd inte apparaten i mer än 30 min. åt gången. Risk för produktskador.
19. Apparaten får inte användas av barn eller personer med fysiska, sensoriska eller mentala problem eller personer som inte har tillräcklig erfarenhet eller kunskap. Såvida de inte har fått instruktioner i hur apparaten ska användas och i början är under uppsikt av en person som är ansvarig för deras säkerhet. Håll barn under uppsikt så att de inte leker med apparaten.

## Spara dessa instruktioner

- Om Witt by Kuvings ges bort i present ska manualen följa med apparaten.
- Denna manual ska dessutom finnas tillgänglig i ett annat format, t.ex. online på [www.wittsverige.se/](http://www.wittsverige.se/)



## SÄKERHETSFÖRESKRIFTER

Följande instruktioner garanterar din säkerhet.  
Läs dem noggrant innan användning.

 **WARNING: Risk för allvarliga personskador.**









 **FÖRSIKTIGT: Risk för person- och/eller produktskador.**

 Förbjudet     Kräver åtgärd     Får inte plockas isär     Följ instruktionen

-  Använd aldrig en förlängningssladd eller grenuttag när Witt by Kuvings används.  
→ Risk för brand och explosion.
-  Rör inte sladden eller uttaget med blöta händer.  
→ Risk för elektriska stötar.
-  Låt inte apparaten vara på utan uppsikt. Dra ut kontakten när apparaten inte används.
-  Rengör sladden med en torr trasa om den är smutsig.  
→ Risk för elektriska stötar och brand.
-  Tappa inte apparaten och lägg inte mycket tunga saker på den.  
→ Risk för produktskador.
-  Dra inte ut kontakten ur uttaget genom att dra i sladden. Ta i stället tag i kontakten.  
→ Risk för produktskada och elektriska stötar.
-  Använd påtryckaren/stopparen – inte fingret eller bestick för att mata in ingredienser i apparaten.  
→ Risk för person- och/eller produktskador.



## SÄKERHETSFÖRESKRIFTER

-  Delarna får inte rengöras i diskmaskin eller i kokhett vatten.  
→ Delarna kan slitas ut snabbare.
-  Försök inte reparera eller montera isär basenheten själv. Försök inte att modifiera apparaten själv.  
→ Risk för brand, elektriska stötar, person- och/eller produktskador.
-  Ställ inte apparaten på en ojämn yta.  
→ Risk för person- och/eller produktskador om maskinen välter.
-  Se till att hålla apparaten borta från barn och förvara den på en säker plats.  
→ Risk för person- och/eller produktskador.
-  Förvara och använd inte apparaten i närheten av en värmekälla.  
→ Risk för att apparaten blir deformerad och missfärgad.
-  Använd aldrig kemiska rengöringsmedel för rengöring och använd inga brandfarliga sprayflaskor i närheten av apparaten.  
→ Risk för brand och missfärgning.
-  Se till att sladden inte böjs eller vrids och undvik kontakt med värmekällor. Undvik att sladden hänger ut över ett bord eller liknande.  
→ Risk för brand och elektriska stötar.
-  Slå aldrig på apparaten om den är tom.
-  Rengöring av delar som kommer i kontakt med matvaror, se instruktionen på sida 19-22.

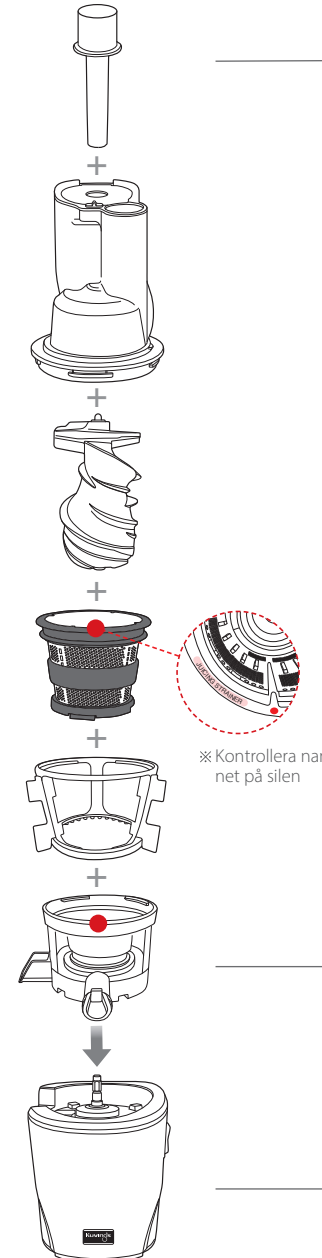
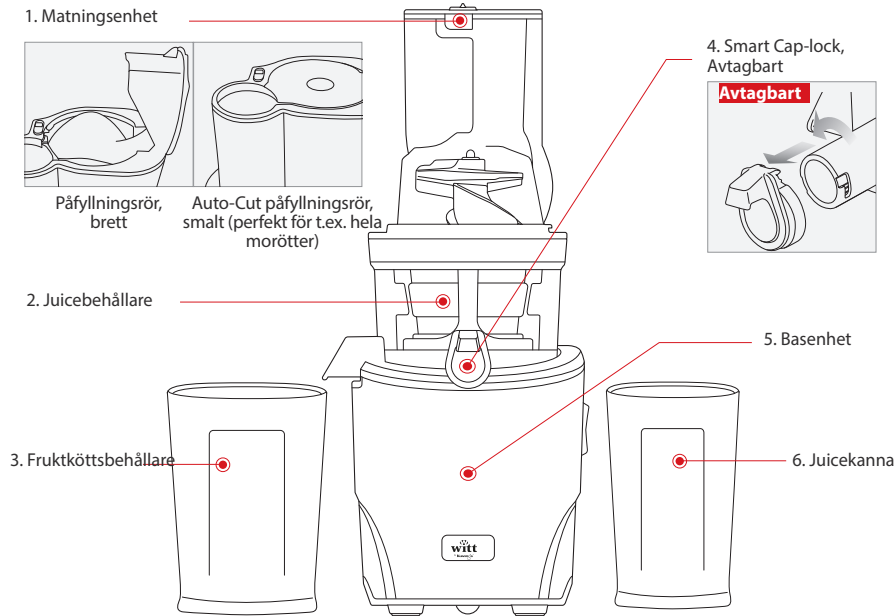

## STEG 1

Sätt ihop matningsenheten

Placera de röda cirkelarna ● mot varandra som på bilden. När apparaten är hopmonterad vrids matningsenheten moturs för att låsa fast den.

## STEG 2

Montering av matningsenhet och basenhet

Placera matningsenheten på juicebehållaren. Placera juicepipen så att den pekar mot apparatens framsida.



## STEG 1 Montering av matningsenhet

Kontrollera före användning

- Diska alla delar noggrant innan apparaten används första gången.
- Se till att silikonringen är korrekt monterad.

- 1** Montera silen i den roterande borsten. Placera sedan i juicebehållaren. Se till att den röda cirkeln ● på silen är i nivå med den röda cirkeln ● på juicebehållaren.

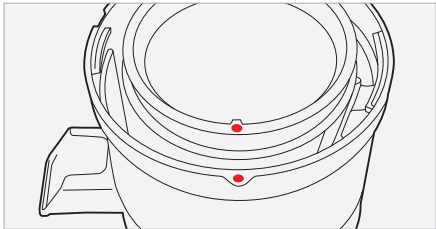
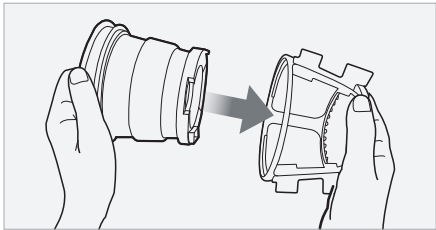

- 2** Montera skruven i silen. Vrid tills den klickar på plats.

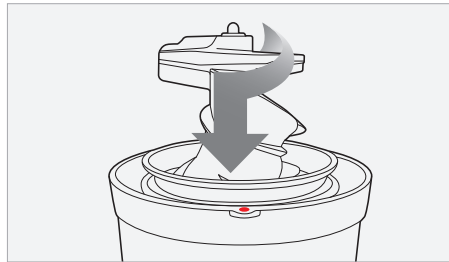

OBS | Skruven ska vara fastlåst annars kan matningsenheten inte monteras på.

- 3** Sätt fast matningsenheten på juicebehållaren och se till att den vita cirkeln ○ på matningsenheten är i nivå med den röda cirkeln ● på juicebehållaren. Vrid medurs tills låssymbolen ☒ på matningsenheten är i nivå med den röda cirkeln ● på juicebehållaren.

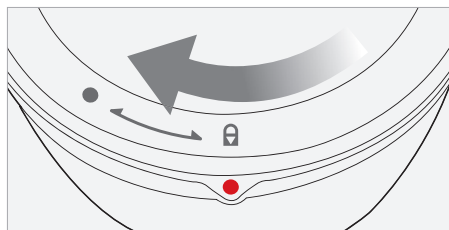
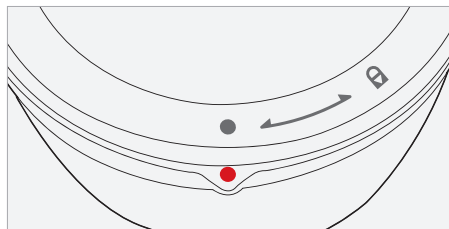

## STEG 2 Montering av juicebehållare och bas

**TIP** Ta tag överst på matningsenheten för enkel montering (se bild).

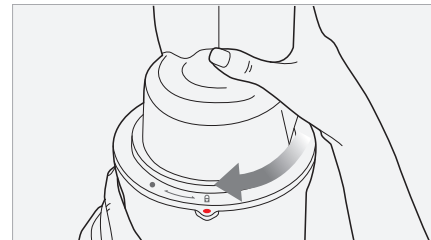
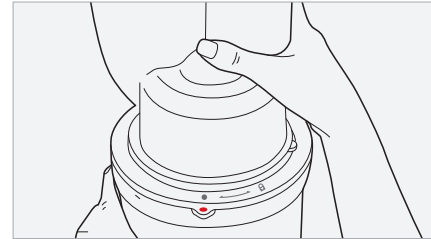

- 4** Sätt juicebehållaren på basenheten. Sätt på juicepipen så den pekar mot apparatens framsida.

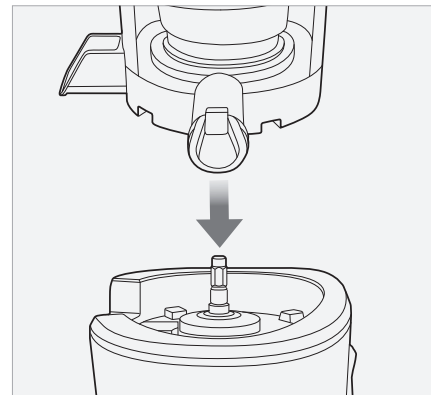

- 5** Placera fruktköttshållaren under fruktköttspipen, och juicekannen (1,2) under juicepipen (se bild).

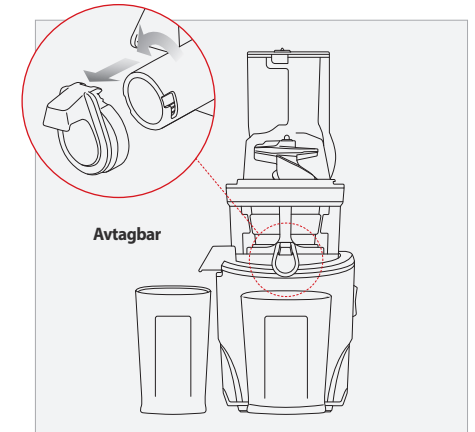

OBS | När man använder ingredienser med högt vatteninnehåll placeras juicekannen (1) under juicepipen.

## Förbered ingredienserna och sätt därefter i kontakten.

- OBS** |
- Ta inte i sladden eller kontakten med blöta händer. Risk för elektriska stötar, kortslutning eller brand.
  - Kontrollera att kontakten uppfyller gällande säkerhetskrav i enlighet med nationell lagstiftning.



## Tryck på FORWARD-knappen för att slå på apparaten.

- OBS** |
- Forward: Matar ner ingredienserna och pressar dem långsamt.  
Reverse: För tillbaka ingredienserna för att lossa ev. ingredienser som har fastnat.

Om ingredienserna har fastnat i skruven och matningsenheten inte kan öppnas, tryck på OFF-knappen. Tryck och håll därefter in Reverse-knappen tills ingredienserna lossnar. Upprepa "Reverse - OFF- Forward"-funktionen tills önskat resultat uppnås.

## Om apparaten stannar under drift

Tryck på OFF-knappen och tryck och håll sedan in Reverse-knappen tills ingredienserna lossnar.

Upprepa "Reverse – OFF – Forward"-funktionen vid behov.

FORWARD: Matar ner ingredienserna  
OFF: Stoppar apparaten  
REVERSE: Trycker tillbaka ingredienserna

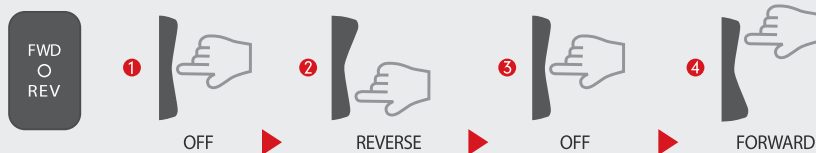

- OBS** |
- Reverse: Trycker tillbaka ingredienserna för att lossa ev. ingredienser som sitter fast. Reverse-funktionen fungerar bara när knappen hålls inne.
  - OFF-knappen stänger av apparaten. Tryck sedan på Reverse. Håll Reverse-knappen inne i 2–3 sekunder och släpp sedan knappen. Upprepa vid behov. Se till att apparaten har stannat helt innan Reverse-knappen används. Då undviks funktionsfel.
  - Om apparaten fortfarande inte fungerar efter ovanstående anvisningar ska apparaten placeras isär och rengöras innan den används igen.

## De iordninggjorda ingredienserna matas ner i apparaten en åt gången.

- Obs** |
- Förbered ingredienserna för optimal användning.
  - Om man matar ner stora mängder i apparaten på samma gång kan det orsaka stopp i apparaten. Därför ska ingredienserna in en åt gången.
  - Ta bort hårda kärnor från ingredienserna innan juicepressning.
  - Tina upp frysta ingredienser helt innan juicepressning.

### Användning av Auto-Cut påfyllningsröret



### Hårda och fiberrika ingredienser | (t.ex. morötter, selleri, kål)

- Tip** |
- Hårda och fiberrika ingredienser  
Ingredienser med en tjocklek på under 4 cm kan pressas hela.  
Ingredienser med en tjocklek på över 4 cm ska skäras i passande stavar.
  - Fiberrika bladgrönsaker (selleri, kål m.m.)  
Stjälkar med en tjocklek på under 4 cm kan pressas hela. Lägg bladgrönsakerna i buntar och mata in i apparaten.

### Användning av det breda påfyllningsröret



### Mjuka ingredienser | (t.ex. äpplen, apelsiner, tomater)

- Tip** |
- Mjuka ingredienser: Lägg ingredienserna i det breda påfyllningsröret och mata ner dem i apparaten med hjälp av locket.
  - Om ingredienserna är för stora för att rymmas i påfyllningsröret ska de skäras i mindre bitar.



### Smart Cap-lock

## Använd Smart Cap-locket för att göra blandad juice, undvika att juicen droppar samt för att skölja apparaten när man pressar olika juicer.

- TIP** |
- Med Smart Cap-locket kan man göra **blandad juice** med olika frukter, grönsaker och vätska.
  - Stäng locket efter pressning. Det **förhindrar att juicen droppar**, särskilt när matningsenheten och juicebehållaren tas bort från basenheten.
  - Om man gör olika slags juicer **sköljs systemet igenom med vatten** för att ta bort ev. smak. Se till att locket är stängt när systemet sköljs igenom.

- Obs** |
- Låt locket vara öppet när man pressar ingredienser som skummar mycket (t.ex. äpplen, selleri).
  - Var mycket försiktig när du pressar medan locket är stängt eftersom saften kan rinna över om max. kapaciteten i juicebehållaren överstigs.



## När juicen är färdigpressad stängs apparaten av (OFF-knappen).

- Obs** |
- Om ingredienserna i apparaten inte är helt pressade kan det vara svårt att öppna matningsenheten. Efter avslutad pressning körs apparaten i ytterligare 30 sekunder för att se till att apparaten har separerat kvarvarande fruktkött.
  - Om matningsenheten sitter fast, kör **REVERSE – OFF – FORWARD**-funktionen (i denna ordning) 2-3 gånger för att lossa ev. ingredienser som sitter fast. Placera sedan händerna på matningsenheten och tryck ner hårt samtidigt som matningsenheten vrids moturs till OPEN.  
※ Beroende av ingrediensstyp kan man hålla vatten i matningsenheten för att rensa juicebehållaren och sedan försöka öppna matningsenheten.

## TIPS FÖR ANVÄNDNING

1. Använd aldrig apparaten utan ingredienser. Risk för produktskador.
2. Använd inte apparaten i mer än 30 min. åt gången. Risk för produktskador.  
Motorn kan bli överhettad. Låt apparaten svalna om den ska användas i mer än 30 min. åt gången.
3. Använd endast den medföljande påmataren för att mata ner ingredienser i påfyllningsröret – aldrig händer, bestick eller andra köksredskap.
4. Stoppa aldrig ner en sked, slickepott eller andra köksredskap i juicepipen medan apparaten används.

Om man stoppar ner andra material i munstycket kan dessa fastna och därigenom orsaka skada på apparaten.

5. Pressa inte torkade eller hårda ingredienser som fullkorn, frukt med hård kärna/sten eller is. Risk för produktskador.

- a. Bönor och korn kan pressas om de har legat i blöt över natten eller är kokta. (Pressa inte mer än 500 g åt gången).
- b. Ta först bort sten / hårda kärnor från frukter (t.ex. nektariner, persikor, mangoer och körsbär).
- c. Om man pressar frysta frukter med små kärnor, såsom vindruvor, ska dessa vara helt upptinade innan de pressas.
- d. Användning av is i maskinen minskar apparatens hållbarhet.

6. Använd inte ingredienser som innehåller stora mängder vegetabilisk olja eller animaliskt fett. Använd inte apparaten för att pressa vegetabilisk olja ur ingredienser.

Om den vegetabiliska / animaliska oljan kommer på skruven kan det leda till försämrad prestanda samt produktskador.

7. Lägg inte tillbaka redan separerat fruktkött i apparaten. Det leder till stopp och gör att man inte kan öppna matningsenheten.
8. När du har pressat ingredienser med kärnor, såsom druvor, ska du vara försiktig när du rengör skruv, sil och roterande borste.

## TIPS FÖR INGREDIENSER

Tillverkaren / distributören är inte ansvarig för produktskador som uppstår p.g.a. att instruktionerna i denna bruksanvisning inte följs. Garantin upphör att gälla om anvisningarna inte efterlevs.

**LÄGG INTE** följande ingredienser i apparaten:

<b>Hårda kärnor/ sten</b>		Persikor, nektariner, aprikos, plommon, mango etc. <b>Ta bort kärnor/sten från ingredienserna innan de pressas.</b>
<b>Hårt eller oätligt skal.</b>		Ananas, melon, mango, apelsiner etc. <b>Skala ingredienserna innan de pressas.</b>
<b>Frysta frukter/bär eller is</b>		Frysta jordgubbar, blåbär, hallon etc. <b>Se till att frysta frukter är helt upptinade innan de pressas. Försök inte pressa isbitar.</b>
<b>Vegetabilisk/ animalisk olja</b>		Sesamfrö, smör, margarin etc. <b>Försök inte pressa vegetabilisk / animalisk olja. Det försämrar prestandan och kan leda till produktskador.</b>
<b>Övrigt</b>		Kokos, sockerrör, fullkorn etc. <b>Försök inte pressa ingredienser som inte innehåller någon vätska.</b>

Man får den bästa juicen om man förstår ingrediensernas sammansättning och vet hur ingredienserna ska behandlas.

Witt by Kuvings är en innovativ apparat som använder patenterad låghastighetsteknik. **Apparaten är designad för att uppnå det bästa resultatet med fasta ingredienser med hög vätskehalt.** För bästa resultat bör alla ingredienser förberedas och pressas beroende på ingrediensernas sammansättning och egenskaper.



## INGREDIENSFÖRBEREDELSE

### Före användning

- Om skruven sitter fast eller matningsenheten inte kan öppnas, håll REVERSE-knappen inne tills den lossnar. Upprepa REVERSE-OFF-FORWARD-funktionen vid behov.
- Låt apparaten köra tills alla ingredienser i juicebehållaren har pressats helt. Matningsenheten kan vara svår att öppna om fruktkött fortfarande finns i apparaten.
- Juicemängden beror på vilken ingrediens som används.

### Juicemängd

- För att få optimal juicemängd bör följande instruktioner följas.
- Mata långsamt ner ingredienserna i apparaten allt eftersom de pressas. Juicemängden beror på presshastigheten.

## Mjuka frukter och grönsaker (t.ex. apelsiner, tomater)

### Brett påfyllningsrör

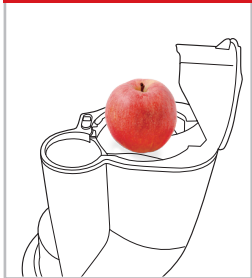

- Skala apelsinerna. Ta bort stjälken på äpplen och tomater.
- Pressa ingredienserna långsamt i apparaten.



1-4 klyftor (vid behov)

- Om ingredienserna är större än matningsenheten ska de skäras i bitar som passar matningsenhetens öppning.

### TIPS FÖR INGREDIENSFÖRBEREDELSE:

- Skär i 1-4 klyftor (vid behov).

### TIPS FÖR JUICEPRESSNING:

- Ta bort hårda kärnor/sten från ingredienserna innan de pressas.
- Använd påmataren för att pressa ner ingredienserna. (Detta förhindrar också att saften sprutar ut när man använder ingredienser med högt vätskeinhåll).
- Låt Smart Cap-locket vara öppet när ingredienser som skummar mycket pressas. (Skum kan ansamlas om locket är stängt).
- Drink den pressade juicen inom 48 timmar efter pressning. Beroende på ingrediensens densitet kan juicen efter ett tag skikta sig.
- När ingredienserna pressas av skruven kan det spruta upp juice genom matningsenheten. Använd påmataren för att förhindra att juicen sprutar ut.

## Ingredienser med små kärnor (t.ex. hallon, vindruvor, granatäpple)

Mata långsamt ner ingredienserna i apparaten för att förhindra att kärnorna blockerar silen.

### Auto-Cut påfyllningsrör

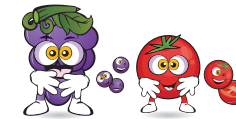

Mata långsamt ner ingredienserna i apparaten för att minska mängden kvarvarande kärnor i silen.

### TIPS FÖR INGREDIENSFÖRBEREDELSE:

- Skölj ingredienserna noga innan de pressas. Ta bort stjälken från vindruvor.
- Bästa resultat fås med ingredienser med högt vätskeinhåll (t.ex. äpple, päron).
- Om frysta frukter med små kärnor pressas, som jordgubbar och hallon, så ska dessa vara helt upptina innan de pressas.

### TIPS FÖR JUICEPRESSNING:

- Beroende på ingrediensernas storlek matas 3-5 bär/vindruvor ner i apparaten åt gången. Håll koll på hur de pressas.
- Tina upp frysta ingredienser som granatäpple och hallon och mata ner ca. 5 g åt gången (ca. 1 tsk).
- Frysta ingredienser förlorar vätska vid upptining. Blanda t.ex. med mjölk eller yoghurt för att kompensera för vätskeförlusten.

- ⚠ **Försiktig** | Om matningsenheten inte kan öppnas på grund av en stor mängd kvarvarande kärnor i juicebehållaren ska apparaten köra ytterligare 30 sekunder för att separera kärnorna. Om locket fortfarande sitter fast upprepa REVERSE-OFF-FORWARD-funktionen tills ingredienserna har lossnat. Öppna sedan matningsenheten genom att trycka ner och vrida. Beroende på ingrediens kan det också hjälpa att skölja igenom systemet med vatten.

## INGREDIENSFORBEREDELSE

Så använder du SmartCap-locket:

- Med SmartCap-locket får man en blandad juice med olika frukter, grönsaker och vätskor.
- Stäng locket efter pressning. Det förhindrar att juicen droppar, särskilt när matningsenheten och juicebehållaren tas bort från basenheten.
- Skölj igenom systemet med vatten för att ta bort ev. smak när du gör olika slags juice. Se till att locket är på när systemet sköljs igenom.
- **Låt locket stå öppet när du pressar ingredienser som skummar mycket (t.ex. äpplen, selleri).**
- Var försiktig när du pressar med stängt lock eftersom juicen kan rinna över om juicebehållarens max. kapacitet överstigs.

Justera fruktköttshalten i juicen:

- Beroende på ingredienser kan det komma extra mycket fruktkött i juicen om man pressar kontinuerligt.
- Ta isär och rengör matningsenhet, skruv, sil och borste om du vill ha mindre fruktkött.

## Hårda frukter och grönsaker (t.ex. morötter, rödbetor, ingefära, kålrabbi, kvitten)

Hårda frukter och grönsaker kan belasta motorn för mycket så att den stannar.

### Auto-Cut påfyllningsrör

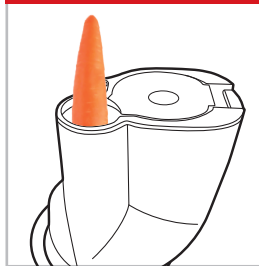

Ingredienser som är under 4 cm tjocka kan matas ner hela i apparaten. Tjocka ingredienser ska skäras i mindre bitar innan de matas ner i apparaten.



### Auto-Cut påfyllningsrör

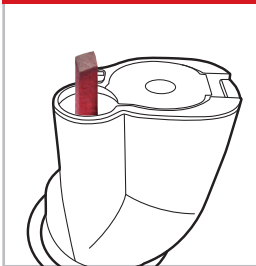

Rödbetor, ingefära, kvitten och kålrabbi skärs i 2,5 cm eller mindre bitar. Mata ner växelvis vågrätt och lodrätt i apparaten.



**⚠ Caution | Pressa inte bara rotfrukter med låg vätskehalt som rödbetor, ingefära eller kålrabbi eller hårda frukter som kvitten.**

\*Det kan försämra apparatens prestanda.

### TIPS FÖR INGREDIENSFÖRBEREDELSE:

- Skär bort toppen av morötter
- Mjuka upp ingredienser som morötter i kallt vatten i ca. 30 minuter innan de pressas i apparaten. På så sätt uppnås det bästa resultatet.

### TIPS FÖR JUICEPRESSNING:

- Mata långsamt ner ingredienserna i apparaten och ta en bit i taget.
- **Pressa frukter och grönsaker med hög vätskehalt för en optimal juicemängd.**

## Fiberrika och/eller tjocka bladingredienser t.ex. selleri, kål, ananas

### Auto-Cut påfyllningsrör

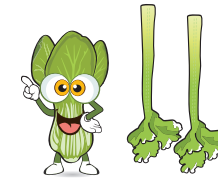
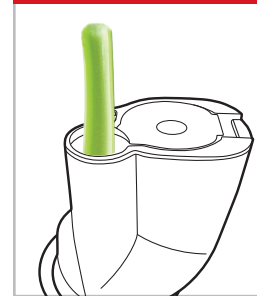

Rulla ihop bladen och mata ner dem i apparaten. När bladingredienser som selleri och kål pressas ska man inte pressa mer än 500 g.

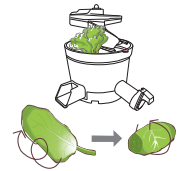

Om bladingredienserna vecklar in sig runt skruven öppnas matningsenheten och bladen lossas innan man fortsätter pressa.

### TIPS FÖR INGREDIENSFÖRBEREDELSE:

- **Separera stjälkarna. Se till att stjälkarna är under 4 cm tjocka.**
- Mjuka upp bladgrönsaker i kallt vatten i 30 minuter innan de pressas i apparaten. På så sätt uppnås det bästa resultatet.

### TIPS FÖR JUICEPRESSNING:

- **Mata in de förberedda ingredienserna långsamt ner i apparaten och ta en bit i taget.**
  - **Lägg inte i fler ingredienser i apparaten förrän den tidigare ingrediensen har pressats färdigt.**
- ① Rulla ihop bladen i en strut och mata ner dem i apparaten.
  - ② Mata först ner bladen i apparaten, växla sedan mellan stjälkar och blad.
  - ③ Vid användning av vetegräs, pressa en näve åt gången.

\* Det bästa är att pressa dem tillsammans med ingredienser med ett högt vätskehalt, såsom morötter och äpplen. Morötter, äpplen: fiberrika ingredienser = 9:1 (rekommenderad kvot)

**⚠ Försiktig |** • För ingredienser såsom ananas ska skalet och den hårda kärnan tas bort. Skär ananasen i mindre bitar.

• Rekommenderad mängd är 500 g. Om du vill pressa mer, plocka isär matningsenhet, juicebehållare, sil och borste och rengör innan pressningen fortsätter.



## TA ISÄR OCH RENGÖRA KUVINGS

\* Obs: Den fysiska produkten kan skilja sig något från illustrationerna.

- 1** 1. Stäng av apparaten på OFF-knappen och dra ut kontakten.

OBS |

- Se till att kvarvarande fruktkött avlägsnas ur juicebehållaren innan apparaten stängs av.

- Kör apparaten i ytterligare 30 sekunder efter att juicen har pressats färdigt för lättare rengöring.

- Om matningsenheten sitter fast, tryck på REVERSE – OFF – FORWARD-knappen (i denna ordning) 2-3 gånger för att lossa eventuella ingredienser som fastnat. Placera sedan händerna på matningsenheten och tryck hårt på matningsenheten samtidigt som den vrids moturs till OPEN.

\* Fyll juicebehållaren med vatten och låt det köra igenom apparaten innan locket skruvas av. Detta kan hjälpa om locket sitter fast.

- 2** 2. Vrid matningsenheten moturs för att öppna.

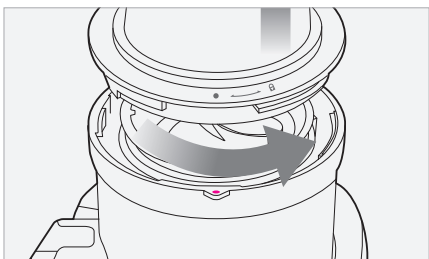

OBS |

- När apparaten flyttas ska man ta tag i basenheten. Lyft aldrig apparaten genom att ta tag i matningsenheten.

- 3** 3. Lyft ur juicebehållaren, skruven, silen och borsten från basenheten.

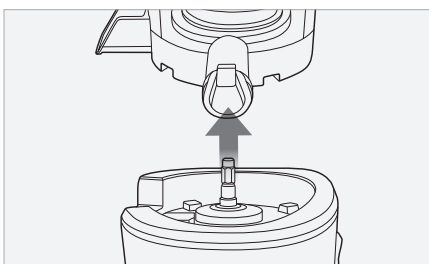

- 4** 4. Ta isär skruv, sil och borste från juicebehållaren. Rengör med medföljande rengöringsborste.

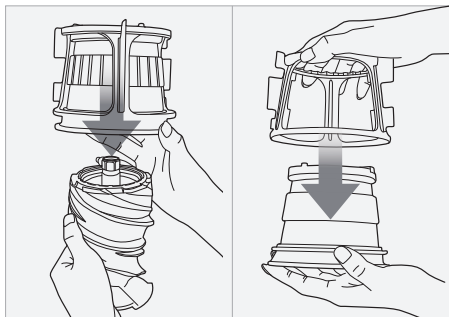

OBS |

- Rengör delarna direkt efter användning. Om det kvarvarande fruktköttet torkar in kan det vara svårt att ta isär delarna och rengöra dem. Det kvarvarande fruktköttet kan försämra framtida prestanda.

- Det blir lättare att ta isär delarna om juicebehållare, skruv, sil och borste läggs i diskhon och man låter vatten rinna genom systemet.

- Torka delarna ordentligt och se till att skruvens botten är helt torr.

- 5** 5. Håll juicebehållaren under rinnande vatten.



TIP |

- Använd den runda borsten för att rengöra munstyckena på juicebehållaren.

- 6** 6. Rengör utsidan av skruven under rinnande vatten. Använd toppen av rengöringsborsten för att avlägsna överblivna rester från skruvens botten.

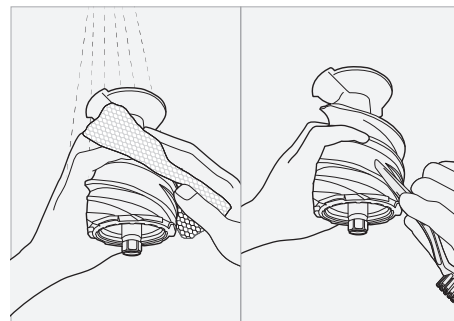

Tip |

- Rengör skruven noggrant. Se till att det inte finns några rester kvar efter rengöring.

Se till att skruven är helt torr innan den används igen.

OBS |

- När ingredienser med små kärnor pressas rengörs sil och skruv extra noggrant för att få bort kärnor. Om den inte rengörs ordentligt kan det påverka balansen mellan skruv och sil och därmed orsaka produktskador.

- 7** 7. Rengör basenheten med en mjuk, fuktig trasa. Torka därefter noggrant med en torr trasa.



OBS |

- Vrid ur trasan ordentligt. Den får inte vara genomvåt.

## Snabbrengöring

- 1** 1. Stäng Smart Cap-locket och fyll juicebehållaren med vatten. Slå på apparaten.

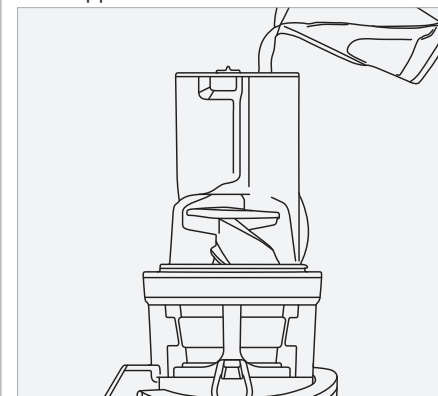

- 2** 2. Låt den vara igång ett tag. Öppna Smart Cap-locket och låt vattnet rinna ut ur juicebehållaren.



Tip |

- Delarna behöver inte rengöras med vatten och diskmedel om olika typer av juice görs direkt efter varandra.

- När man är helt färdig med att pressa ska delarna rengöras noggrant med vatten och diskmedel för att förhindra igentäppning och överblivna rester i apparaten.

## RENGÖRA SILIKONDELAR

**Tip** | Rengör den roterande borsten under rinnande vatten.  
Låt torka ordentligt efter rengöring. Kontrollera att silikonpluggen och silikonringen är korrekt monterade innan de monteras i juicebehållaren.

**OBS** | Om silikonpluggen och silikonringen inte är korrekt monterade kan juice läcka ut från botten av juicebehållaren.

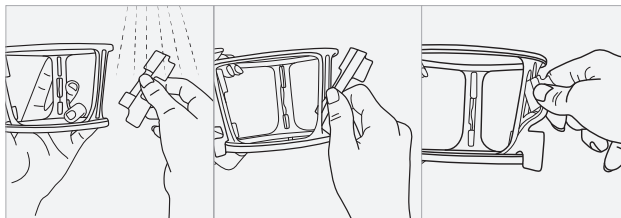

### Silikonborste

Ta bort silikonborsten från den roterande borsten och rengör. Sätt tillbaka borsten efter rengöring, enligt bilden.

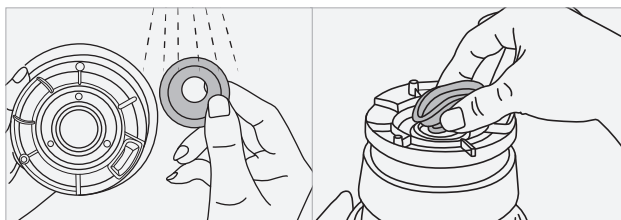

### Silikonring

Ta bort och rengör silikonringen. Sätt tillbaka ringen efter rengöring, enligt bilden.

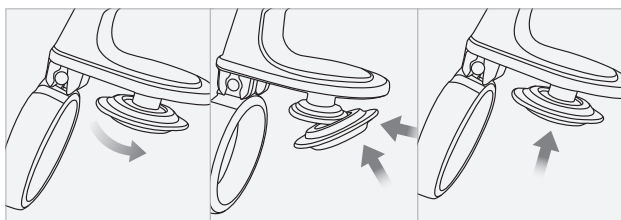

### Smart Cap-lock

Ta bort Smart Cap-locket från juicepipen, enligt bilden. Sätt tillbaka Smart Cap-locket på juicebehållaren efter rengöring.

### Rengöra juicebehållaren

Ta bort locket på undersidan och rengör invändigt. Efter rengöring, se till att den utskjutande delen är placerad på den yttre delen så den passar (ansluter) med trumman.

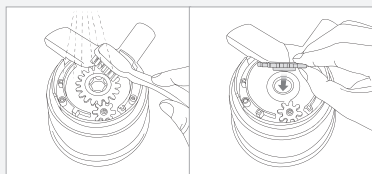

## ANVÄNDA RENGÖRINGSVERKTYGET

\*Obs: Den fysiska produkten kan skilja sig något från illustrationerna.

**Tip** | Rengöringsverktyget underlättar vid rengöring. Låt torka ordentligt efter rengöring.

**1** Håll rengöringsverktyget i ena handen och för in silen med den andra handen. Engöringsverktyget.

**OBS** | När du hör ett klick är silen korrekt isatt i rengöringsverktyget.

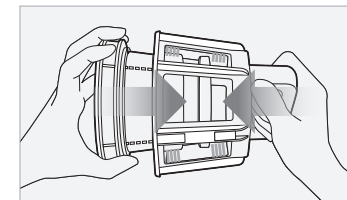

**2** Vrid silen och rengöringsverktyget åt olika håll under rinnande vatten.

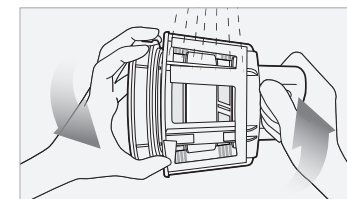

**3** Skölj silens in- och utsida noggrant under rinnande vatten.

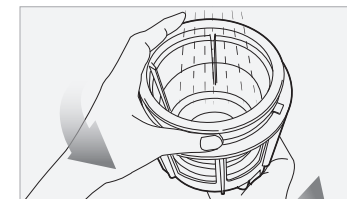

**4** Ta ur silen från rengöringsverktyget efter rengöring. Låt torka ordentligt innan den sätts tillbaka i apparaten.

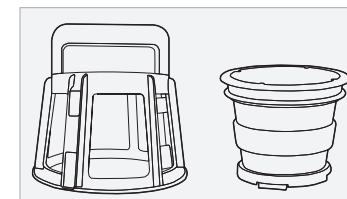

## EXTRA TILLBEHÖR | RENGÖRA LOCKET

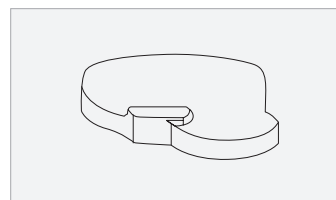

Efter rengöring av apparaten, sätt på locket innan förvaring.

! Obs: Kontrollera att silikonringen är korrekt monterad innan användning.

### 1 Montering av apparat med blank strainer

- 1 Sätt i blank strainer i juicebehållaren. Se till att de röda cirkelarna ● på blank strainer och juicebehållaren är placerade mitt emot varandra.
- 2 Sätt i skruven i blank strainer och klicka på plats.
- 3 Sätt på matningsenheten på juicebehållaren och se till att den vita cirkeln ○ på matningsenheten är placerad i nivå med den röda cirkeln ● på juicebehållaren. Vrid medurs tills matningsenheten sitter på plats.

※ Låt Smart Cap-locket stå öppet när **blank strainer** används.

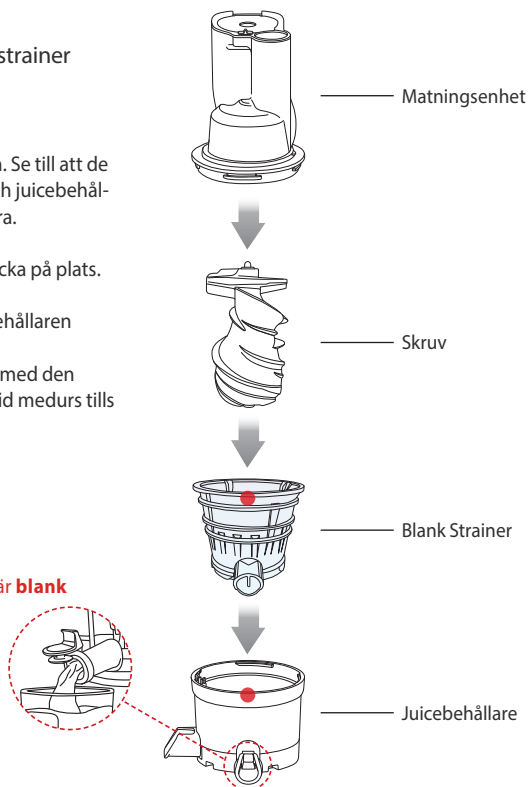

### ! VAR FÖRSIKTIG

Blank strainer är endast gjord för frysta ingredienser. Beroende på ingrediens kan det vara en fördel att låta dem tina 5-20 minuter innan pressning. Pressa en liten mängd åt gången.



※Försök inte att pressa is eller ingredienser som innehåller vegetabilisk / animalisk olja. Risk för produktskador.

※Ta bort hårda kärnor och skala ingredienserna innan pressning.

### RENGÖRA SILIKONRING

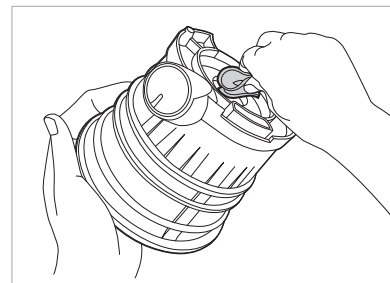

Silikonringen är avtagbar för rengöring. Sätt tillbaka silikonringen efter rengöring enligt bilden.

TIP | Justera silikonringen försiktigt så den passar.



! Obs: Se till att coarse strainer monteras i den roterande borsten innan användning.

## 1 Montering av apparat med coarse strainer

- 1 Sätt i den roterande borsten och coarse strainer i juicebehållaren. Se till att de röda cirkelarna ● på coarse strainer och juicebehållaren är placerade i nivå med varandra.
- 2 Sätt i skruven i coarse strainer och klicka på plats.
- 3 Montera matningsenheten på juicebehållaren och se till att den vita cirkeln ○ på matningsenheten är i nivå med den röda cirkeln ● på juicebehållaren. Vrid medurs tills matningsenheten sitter på plats.

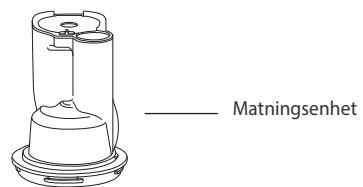

Matningsenhet



Skruv



Coarse Strainer

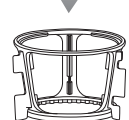

Roterande borste

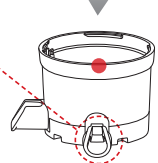

Juicebehållare

※ Låt Smart Cap-locket stå öppet när coarse strainer används.



## ! VAR FÖRSIKTIG

- Ta bort sten och/eller hårda kärnor innan coarse strainer används.
- Ta bort tjockt skinn/skal.
- Se till att frysta ingredienser har tinat upp helt innan pressning.
- Försök inte pressa ingredienser med vegetabilisk / animalisk olja. Risk för produktkador.
- Mata aldrig in följande ingredienser i apparaten: kokos, kudzu, sockerrör, fullkorn etc.



## 1 Montering av apparat med smoothie strainer

- ① Sätt i den roterande borsten och smoothie strainer i juicebehållaren. Se till att de röda cirkelarna ● på smoothie strainern och juicebehållaren är i nivå med varandra.
- ② Sätt i skruven i smoothie strainern och klicka på plats.
- ③ Montera matningsenheten på juicebehållaren och se till att den vita cirkeln ○ på matningsenheten är i nivå med den röda cirkeln ● på juicebehållaren. Vrid medurs tills matningsenheten sitter på plats.

※ Låt Smart Cap-locket vara stängt när smoothie strainer används.

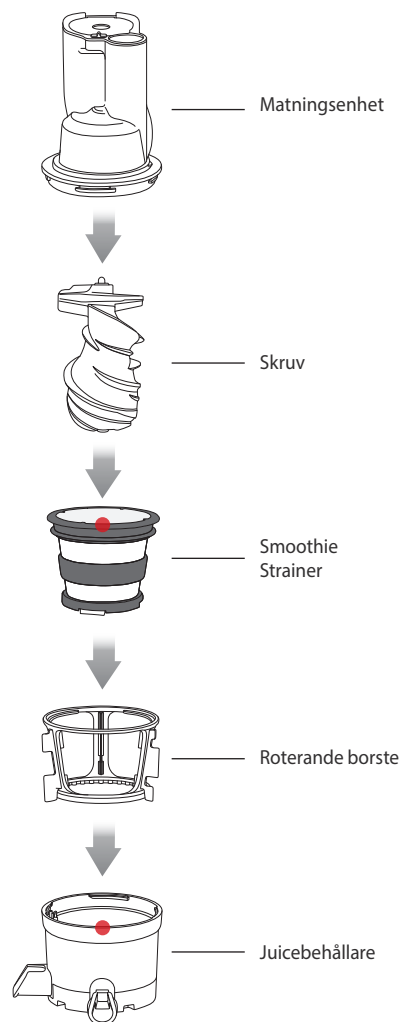

## ! VAR FÖRSIKTIG

Låt frysta ingredienser tina 5–20 minuter innan pressning. Pressa en liten mängd åt gången.

(Upptiningstid beror på hur länge ingredienserna har legat i frysen och frysens temperatur).



Tillsätt mjölk eller annan vätska mellan ingredienserna när du gör smoothie. Håll koll på konsistensen och tillsätt vätska efter behov.

- ※ Försök inte pressa is, kött, olje- eller fettbaserade ingredienser. Risk för produktskador.
- ※ Ta bort hårda kärnor och skal från ingredienserna innan pressning.

## RENGÖRA SILIKONLOCK

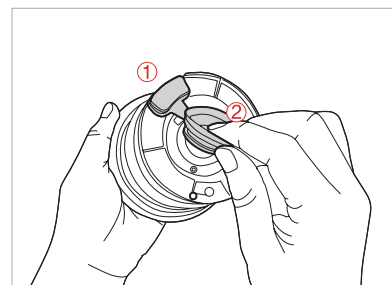

Silikonlocket är avtagbart för rengöring. Sätt tillbaka silikonlocket efter rengöring enligt bilden

TIP | Justera försiktigt silikonlocket så det passar.

## EXTRA TILLBEHÖR | BRUKSANVISNING: CITRUS MAKER

! Citruspressen fungerar bara om den är korrekt justerad och placerad i apparaten, enligt bilden.

### 1 Monteringsanvisningar

1 Placera silen och citruspressen mitt i behållaren.

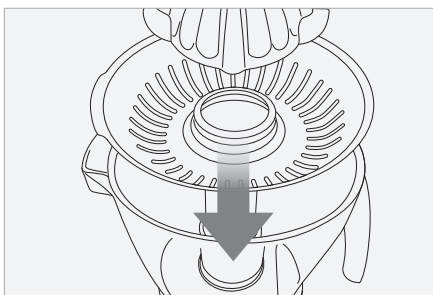

2 Placera den monterade enheten på basenheten och se till att den sitter som på bilden.

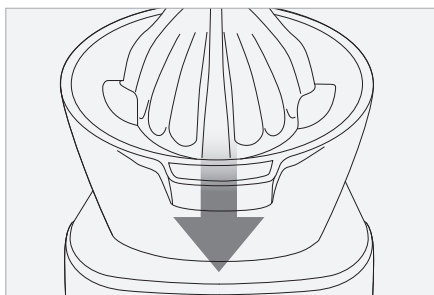

### 2 Bruksanvisning

1 Ta bort locket.

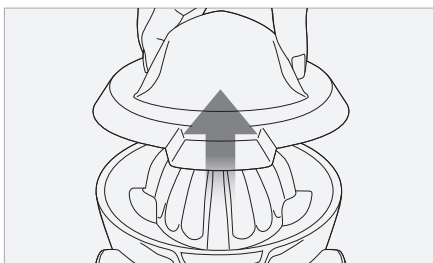

2 Slå på citruspressen genom att trycka på FORWARD-knappen.

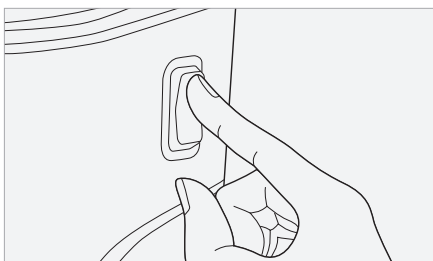

3 Citruspressen fungerar bara om den är korrekt justerad och placerad i apparaten som på bilden.

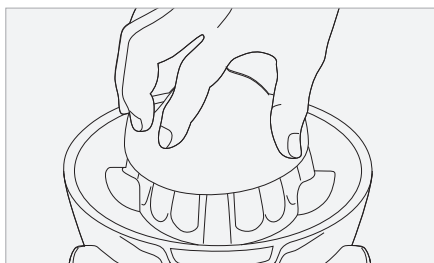

4 Om det sitter för mycket fruktkött i ska citruspressen och silen rengöras.

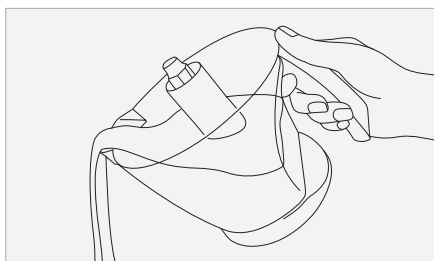

## EXTRA TILLBEHÖR | BRUKSANVISNING: LOCKÖPPNARE

! Använd försiktigt locköppnaren om locket inte går att öppna efter användning.

1 Placera locköppnaren runt krokarna som på bilden.

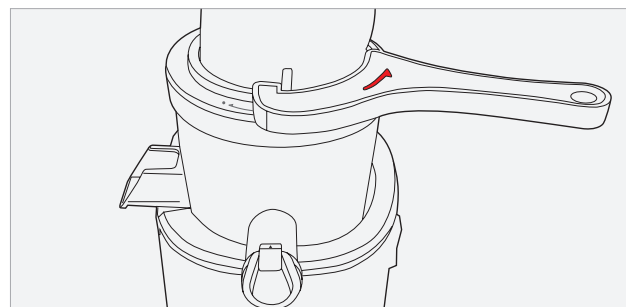

! **FÖRSIKTIGT:** Se till att apparaten är monterad innan locköppnaren används.

2 Håll fast i påfyllningsröret och vrid locköppnaren moturs.

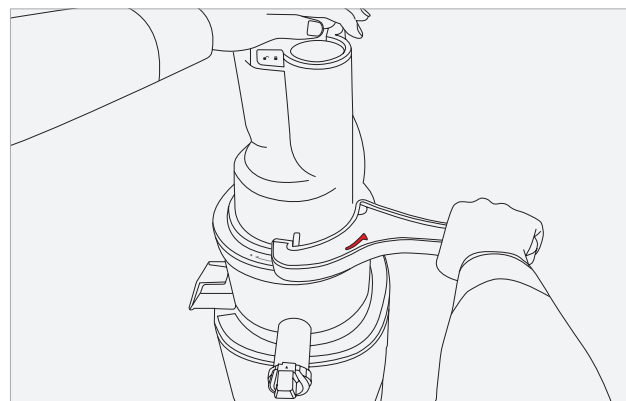

## FELSÖKNING

### ■ Apparaten har ingen ström:

- Kontrollera att kontakten är ordentligt isatt.
- Kontrollera att matningsenheten sitter korrekt på juicebehållaren och är fastlåst.
- Kontrollera på apparatens baksida att matningsenheten är fastlåst på basenheten.
- Apparaten fungerar endast om delarna är korrekt ihopsatta.

### ■ Liten juicemängd:

- Olika ingredienser innehåller olika mängd vätska. Hur mycket juice det blir beror därför helt på vilken ingrediens man använder.
- Om ingredienserna inte är färska kan vätskeinhållet vara mindre jämfört med färska ingredienser. Det kan vara en bra idé att lägga ingredienserna i blöt i 30 minuter innan pressning för att få bästa möjliga resultat.
- Om ingredienserna har ett lågt vätskeinhåll kan det vara bra att blötägga dem i vatten innan pressning.
- Om man pressar ingredienser med små kärnor kan juicemängden bli mindre om kärnorna täpper igen silen.
- För bästa resultat rekommenderas att matningsenhet, skruv, sil och borste tas isär och rengörs.
- Om det finns kärnrester i botten av silen kan det försämra prestandan och ge en minskad juicemängd.

### ■ Det är för mycket fruktkött i juicen:

- För att undvika fint fruktkött bör skruven och silen rengöras ofta.
- Använd en trådsil för att avlägsna oönskat fruktkött från juicen.
- Om skruven och silen har skadats och därmed påverkar apparatens prestanda bör de bytas ut.
- \* De olika delarnas hållbarhet kan variera beroende på användning samt ingredienser.

### ■ Matningsenheten kan inte stängas:

- Se till att skruven är helt nedtryckt i silen, annars kan matningsenheten inte stängas.

### ■ Apparaten låter underligt:

- Kontrollera att delarna har monterats korrekt. Montera delarna igen och lyssna om apparaten fortfarande låter konstigt.
- Starta inte apparaten om den är tom.
- Om apparaten är igång utan några ingredienser kan skruven skadas.
- Om apparaten är igång utan några ingredienser stiger ljudnivån. Risk för produktskador.
- Friktionsljud från skruven och silen försvinner så snart ingredienser matas ner i apparaten.

- Om ljuden fortsätter efter att ingredienser har matats ner i apparaten, kontrollera storleken på ingredienserna.
- Mata inte ner ingredienser i apparaten som är tjockare än 4 cm.
- Skär i mindre bitar beroende på ingrediens.
- Apparaten kan också låta konstigt om den står på ett ojämnt underlag. Se till att apparaten står stadigt.

### ■ Fruktköttet är väldigt fuktigt:

- Direkt efter att apparaten har slagits på är fruktköttet väldigt fuktigt.
- Beroende på ingrediensens skick kan fruktköttet påverkas, särskilt om ingrediensen inte är färsk. Detta ökar också mängden fruktkött i juicen.

### ■ Juicebehållaren vibrerar när apparaten är igång:

- Skruvens och silen uppgift är att krossa och pressa ingredienser. Det är normalt att skruven och silen vibrerar när apparaten är igång.
- Vibrationerna ökar om ingredienser med högt fiberinnehåll pressas.

### ■ Apparaten stannar plötsligt innan pressningen är klar:

- Kontrollera att kontakten sitter i ordentligt.
- Kontrollera att delarna är korrekt monterade.
- Om för många ingredienser matas ner i apparaten samtidigt kan apparaten stanna.
- Om apparaten stannar på grund av mängden ingredienser, kör REVERSE-OFF-FORWARD-funktionen 2-3 gånger.
- Med REVERSE förs ingredienserna tillbaka. Med FORWARD matas ingredienserna ner.
- Efter 30 minuters oavbruten användning kan apparaten stanna på grund av säkerhetsfunktionen "overload". Om detta inträffar ska apparaten svalna i 30 minuter – 1 timme innan den används igen.
- Ta bort hårda kärnor från ingredienserna innan de pressas. Risk för produktskador.

### ■ Den pressade juicen skiktas sig:

- Beroende på ingrediensens densitet kan juicen efter ett tag skikta sig. Särskilt om ingredienserna pressas för snabbt, så kan juicen skikta sig.

### ■ Matningsenheten kan inte öppnas:

- Kör apparaten i ytterligare 30 sekunder efter att ingredienserna har pressats för att separera resterande fruktkött.
- Locket kan vara svårt att öppna om det är för mycket fruktkött i juicebehållaren. I så fall – tryck två-tre gånger på REVERSE-OFF-FORWARD-knapparna i denna

## PROBLEMLÖSNING

- ordning. Placera sedan båda händer på locket och pressa nedåt samtidigt som locket vrids mot öppen.
- Häll vatten i matningsenheten och skölj igenom apparaten. Försök sedan att öppna matningsenheten.

### ■ Juice droppar från juicebehållaren:

- Om silikonpluggen inte sitter rätt kan det droppa juice. Se till att silikonpluggen är korrekt isatt innan delarna sätts ihop.

### ■ Kan man pressa ingredienser med mycket högt fiberinnehåll?

- Ingredienser som selleri och ingefära har ett högt fiberinnehåll och fibrerna kan vecklas in runt skruven och därmed försämra apparatens prestanda. Pressa inte mer än 450 g i taget när ingredienserna har ett mycket högt fiberinnehåll. Rengör därefter matningsenhet, juicebehållare, sil och borste innan du pressar mer.

### ■ Plastdelarna är missfärgade:

- Om delarna inte rengörs direkt efter pressning torkar resterande fruktkött fast på delarna. Det gör att delarna blir svåra att ta isär och kan också leda till missfärgning.
- Ingredienser med ett högt innehåll av karotenoider, t.ex morötter och spenat, kan missfärga delarna. Smörj in delarna i vegetabilisk olja om de har missfärgats av karotenoider. Oljan fungerar som ett mildt rengöringsmedel.

- Vegetabilisk olja ska endast användas som rengöringsmedel på missfärgade plastdelar. Smörj inte in skruven eller silen med vegetabilisk olja. Om vegetabilisk eller animalisk olja kommer i kontakt med skruven eller silen kan det försämra apparatens prestanda och orsaka produktskador.
- Tänk på att silikondelarna är avtagbara och ska rengöras noggrant.

### ■ Apparaten används för andra ändamål än vad den är avsedd till:

- Apparaten är endast avsedd för pressning av frukt och grönsaker.
- Försök inte pressa vegetabilisk olja ur ingredienser.
- Pressa inte ingredienser som innehåller stora mängder vegetabilisk olja eller animaliskt fett.
- Om den vegetabiliska / animaliska oljan kommer i kontakt med skruven eller silen kan det försämra apparatens prestanda och leda till produktskador.

## SPECIFIKATIONER

Produkt	Juicer
Modell	REVO830, KSP-2428CB, KSP-2458CB, KSP-2428CE, KSP-2458CE
Spänning	AC220-240V, 50-60Hz
Effekt	200W
Kontinuerlig brug	Maks. 30 min
Vikt	7.5 kg
Mått	256 x 210 x 480 mm
Tillverkare	NUC Electronics Co., Ltd.
Typ	Slow juicer
Ursprung	Tillverkad i Korea

## Reklamationsrätt

Din nya produkt omfattas av 3 års reklamationsrätt på fabrikations- och materialfel (5 år på motorn), gällande från det dokumenterade inköpsdatumet. Garantin omfattar material och arbetslön. Vid begäran om service ska du upplysa om produktens namn och serienummer. Dessa upplysningar finns på typskylten. Notera ev. dessa upplysningar här i bruksanvisningen, så du dem lätt tillgängliga. Det gör det lättare för servicemontören att hitta de korrekta reservdelarna.

### Reklamationsrätten omfattar inte:

- Fel och skador som uppkommit på grund av fabrikations- och materialfel.
- Vid misskötsamt underhåll – däribland även gäller bristande rengöring av produkten
- Vid brand- och/eller vatten- och fuktskador på produkten.
- Om man använt reservdelar som inte är original
- Om anvisningarna i bruksanvisningen inte efterföljs
- Om inte installationen genomförts enligt anvisningarna
- Om inte auktoriserad fackman har installerat eller reparerat produkten
- Batterier eller andre förslitningsdelar

### Transportskador

En transportskada som konstateras vid återförsäljarens leverans hos kunden, är detta uteslutande en sak mellan kunden och återförsäljaren. I de fall då kunden själv stått för transporten av produkten, påtar sig leverantören ingen förpliktelse i förbindelse med eventuella transportskador. Eventuella transportskador ska anmälas omgående och senast 24 timmar efter att varan levererats. Annars kommer kundens krav att avvisas.

### Ogrundad service

Om produkten skickas in till service, och det visar sig att man hade kunnat avhjälpa felet själv genom att följa anvisningarna här i bruksanvisningen, faller det på kunden själv att betala för servicen.

### Kommersiella inköp

Kommersiella inköp är sådana inköp av apparater, som inte ska användas i privata hushåll, men som används i kommersiella sammanhang eller liknande (restaurang, café, kantin etc.) eller används till uthyrning eller annan användning som omfattar flera användare.

I förbindelse med kommersiella inköp frånfaller garantin eftersom denna produkt uteslutande är avsedd för vanliga hushåll.

## SERVICE

För serviceförfrågan och reservdelar i Sverige kontaktas den butik, där produkten är inköpt.

Anmälan om reklamation kan också ske på [wittsverige.se](http://wittsverige.se) under fliken 'Service'.

Med förbehåll för tryckfel.

Tillverkaren/återförsäljaren kan inte hållas ansvariga för produkt- och/eller personsador, om säkerhetsanvisningarna inte följs. Garantin bortfaller om anvisningarna inte följs.